



Bowling & Entertainment Solutions





NGT-BOWLING.COM

Deutsch	Page 4
English	Page 36
Français	Page 68
Nederlands	Page 100
Italiano	Page 132
Español	Page 164
Română	Page 196
Polska	Page 228

Entertainment Concept

Multifunktionales Entertainment... Gewinnen Sie neue Zielgruppen

Jeder Betreiber von Freizeit- und Unterhaltungseinrichtungen sollte natürlich bestrebt sein, die Besucherzahlen zu erhöhen, die Verweildauer der Kunden zu maximieren und die durchschnittlichen Ausgaben pro Gast zu steigern. Die Kunden können ihr Geld nur einmal ausgeben, warum also nicht versuchen, ihnen einen Grund zu geben, es in Ihrem Lokal zu tun? Wir bieten Ihnen multifunktionale Unterhaltungslösungen, mit denen Sie neue Zielgruppen ansprechen können.

In den letzten 5 Jahren ist in der europäischen Freizeit- und Unterhaltungsindustrie eine deutliche Verschiebung weg von der Ein-Funktions-Unterhaltung hin zur multifunktionalen Unterhaltung zu beobachten. Bowling selbst wird weiterhin als starke Ankeraktivität für Center fungieren, aber andere Unterhaltungsangebote, insbesondere Aktivitäten mit einem Wettbewerbselement, werden immer beliebter. Um in absehbarer Zukunft erfolgreich zu bleiben, sollten Bowlingcenter daher nicht nur sicherstellen, dass sie die besten Bowlinganlagen betreiben, sondern sie müssen sich auch differenzieren, indem sie andere Aktivitäten in ihr Angebot aufnehmen.

Schlüsselfertige Unterhaltungslösungen für Bowlingcenter und Freizeitanlagen

Unsere wahre Stärke liegt darin, Ihnen die beste schlüsselfertige Lösung zu bieten, wenn Sie Ihr neues Unterhaltungszentrum eröffnen. Wo andere nur in ihrer eigenen Produktbox denken können, gehen wir mit einem 360-Grad-Ansatz an Ihr Projekt heran und helfen Ihnen, ein komplettes (Bowling-) Unterhaltungszentrum aufzubauen, das sich von der Masse abhebt.

Im Gegensatz zu anderen Herstellern und Anbietern von Bowlinganlagen helfen wir von NGT Ihnen, die perfekte Mischung von Unterhaltungsaktivitäten zu finden, die ein breiteres Publikum anzieht, neue Zielgruppen in Ihre Anlage bringt und deren Aufenthalt verlängert.





Durch unser eigenes Händlernetz haben wir direkten Zugang zu hochwertigen Unterhaltungsprodukten und einigen der innovativsten und beliebtesten ergänzenden Aktivitäten für Ihr Center.

- » Klassische Formate wie Poolbillard, Airhockey oder Tischfußball haben sich seit Jahrzehnten bewährt und erfordern keine großen Investitionen.
- » Kompetitive Socializing-Konzepte, die eine Kombination aus gamifizierten traditionellen Aktivitäten wie interaktivem Dart und Shuffleboard, Bier-Pong oder Hightech-Minigolf mit einem starken und gehobenen F&B-Angebot bieten, gewinnen in ganz Europa rasant an Popularität.
- » Eisstockschießen, ursprünglich entwickelt, um eine der am schnellsten wachsenden olympischen Sportarten an Orten zu fördern, an denen es kein Eis gibt und jetzt eine der angesagtesten neuen Aktivitäten von Family Entertainment Centern in Nordamerika.



airOsetter

Veränderung der Branche durch Innovation

Jahrzehntlang wurde die Bowling-Industrie von Herstellern dominiert, die an Technologie und Konstruktionsprinzipien aus den 1980er Jahren festhielten. Als wir beschlossen, dass es an der Zeit war, den String-Pinsetter neu zu entwickeln, konnten wir nicht ahnen, wohin uns diese Reise letztlich führen würde...

Wir haben dem bestehenden Pinsetter nicht nur ein optisch modernes Make-Over verpasst oder Metallteile durch langlebige Kunststoffkomponenten ersetzt, wie es auch unsere Mitbewerber tun, sondern das Konzept des String-Pinsetters komplett neu gedacht. Und letztlich sogar beschlossen, alle beweglichen Komponenten, die eine komplette Bowlingbahn ausmachen, neu zu gestalten.

Stellen Sie sich vor...

- » Die energieeffizienteste und umweltfreundlichste Bowling-Anlage der Welt.
- » Die bedienungsfreundlichste Bowlinganlage der Welt:
 - » 90% weniger Ersatzteile als bei den Wettbewerbern.
 - » eine Betriebsanleitung von weniger als 25 Seiten.
 - » der einzige Plug & Play String Pinsetter der Welt.
 - » der kleinste Werkzeugkasten der Welt: nur vier reguläre Werkzeuge zur Wartung Ihrer Ausrüstung.
- » 100% eigene Produktentwicklung und Fertigung.
- » Der einzige String-Pinsetter, der fast die Pinfall-Eigenschaften einer Freifallmaschine erreicht.

Und obendrein erwartet Sie dank unseres 10-jährigen NGT-Care-Garantieprogramms der ultimative Seelenfrieden!



NGT | 10 YEARS
CARE | EXTENDED WARRANTY



airOsetter

Einziger Plug & Play Pinsetter der Welt

Der airOsetter vereint durch sein innovatives Design die Vorteile von String-Pinsettern mit denen von sogenannten Freefall-Pinsettern. Der airOsetter ist dadurch der einzige String-Pinsetter, der wirklich die Bowling-Eigenschaften einer Freefall-Maschine hat:

- » Keine fehlerhaften Scores, da ein Pin nicht als gefallen registriert wird, wenn er nur durch einen anderen Pin von seinem Platz bewegt wird.
- » Keine fehlerhaften Scores, wenn ein Pin durch das Seil eines anderen Pins umgerissen wird.
- » Pinfall und Pininteraktion durch den Einsatz der einzigartigen modularen Einzel-Pintechnologie mit einer Freifallmaschine Vergleichbar.
- » Kein zusätzliches Vor-Entwirren der Seile beim Hochziehen der Pins.
- » Häufig auftretende Seilverknotungen, die manuell aufgelöst werden müssen, gehören der Vergangenheit an.

Bereits jetzt ist der airOsetter der mit Abstand energieeffizienteste Pinsetter der Welt, doch das reicht uns nicht. Als Beitrag zu effektivem Klimaschutz pflanzen wir in Zusammenarbeit mit Planet Tree für jeden verkauften airOsetter fünf Bäume in einem deutschen Landesforst - damit auch kommende Generationen noch in den Genuss des Bowlings-Sports kommen...



Die wichtigsten technischen Daten

- » Der airOsetter wird elektro-pneumatisch betrieben und ist daher unmotorisiert. Er ist ohne Frage der energie- und betriebseffizienteste Pinsetter der Welt. Mit maximal nur 3 bar (43,5 psi) ist dieser Pinsetter sehr sicher in der Anwendung und erfüllt damit alle geltenden Sicherheitsstandards. Für die Elektronik und die elektrischpneumatischen Ventile wird im Betrieb nur eine geringe Menge an elektrischer Energie verbraucht. Der notwendige Energiebedarf beträgt nur 0,3 kWh / 300 Wh.
- » Zusätzliche elektrische Leistung für Betrieb der Ball-Rücklauftechnik wird nicht benötigt. Die Energie liefert der airOsetter durch die integrierte elektro-pneumatische Anschlussvorrichtung.
- » Der airOsetter verfügt serienmäßig über eine integrierte schattenfreie High Power LED RGB-Beleuchtung.
- » Betriebs-Display standardmäßig mit OLED-Farbdisplay & Tasten auf der Rückseite integriert.
- » Das Scoring-Ausgangs-Interface ist kompatibel mit den meisten Scoring-Systemen. Für das NGT IMPULSE Scoring-System besteht eine direkte Kommunikation.

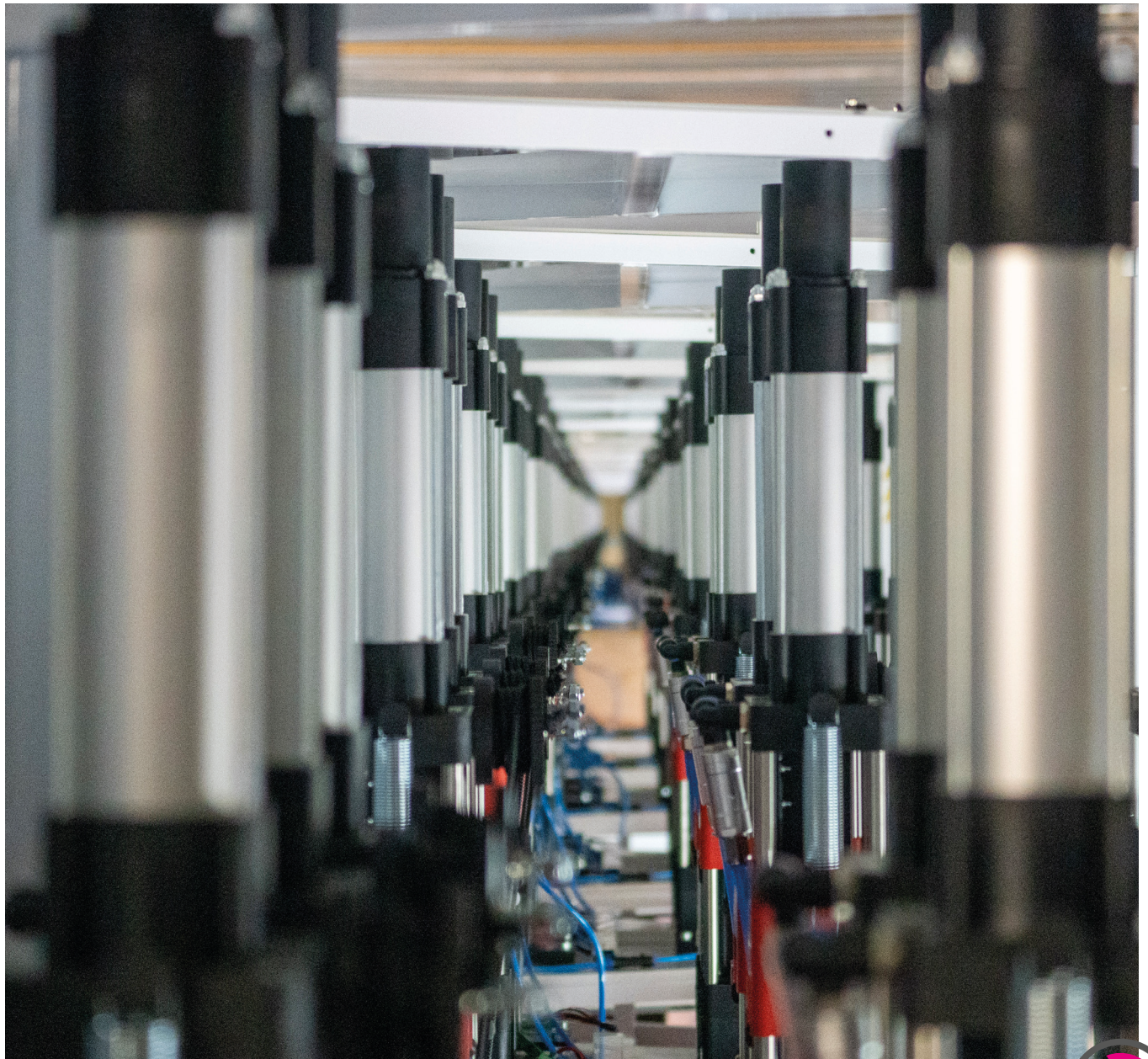
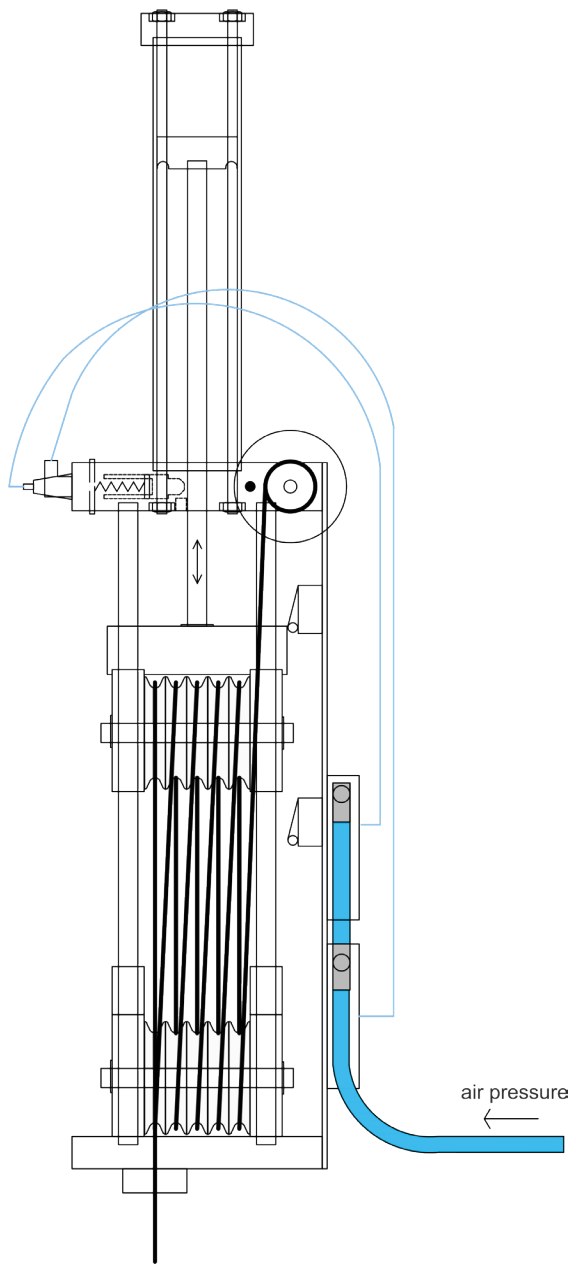

airO Technologie

Warum NGT airO Technologie?

Unser einzigartiges airO Konzept basiert auf den Regeln der modernen Antriebstechnik. Der Einsatz der patentierten modularen Pneumatiktechnologie, bei der die Pins durch den Einsatz von unabhängigen pneumatischen Antriebseinheiten („airO Unit“) angesteuert werden, führte zu einer enormen Steigerung der betrieblichen Effizienz und einer Senkung der Betriebskosten. Indem wir genau dieselbe airO Technologie für den Antrieb des airOsetter (Pinsetter), airOvator (Elevators) und des airOlift (Ballreturn) verwenden, haben wir die Anzahl der Teile und Komponenten, die in einer kompletten Bowlingbahn verwendet werden, drastisch reduziert.

Im Gegensatz zu anderen Herstellern von Bowling-Equipment ist unser Geschäftsmodell nicht auf große Lagerhäuser voller umfangreicher Ersatzteile und Webshops mit tausenden von Artikeln aufgebaut. Mit nur acht Hauptersatzteilen und einem Betriebshandbuch von weniger als 25 Seiten, helfen wir Ihnen vielmehr, Ihr Geld in andere Bereiche Ihres Centers zu investieren, die für zusätzlichen Umsatz sorgen werden.

Und ein wichtiger Bonus zu all dem - Während wir uns darauf konzentrierten, den energieeffizientesten und betriebsfreundlichsten Seil-Pinsetter der Welt zu bauen, konnten wir gleichzeitig das Bowling-Erlebnis für Ihre Gäste deutlich verbessern! Durch die eingesetzte modulare Einzelpinsetting-Technologie ist nur unsere Pin-Interaktion wirklich fast identisch mit der einer „Free Fall“ Maschine.





airOsetter

Plug & Play

Unsere airOsetter sind sehr benutzerfreundlich gestaltet, damit Kunden sie schnell verstehen und selbstständig bedienen können. Wir glauben, dass Einfachheit der Schlüssel zu einem hohen Nutzwert ist, denn wer möchte sich schon lange mit komplizierten Systemen herumschlagen? Auf der anderen Seite können technische Probleme oft sehr nervenaufreibend sein, deshalb haben wir bei der Konstruktion unserer Maschinen darauf geachtet, dass sie leicht zu warten und zu reparieren sind. Unsere Kunden können beispielsweise beschädigte Bauteile selbst austauschen, ohne auf externe Expertise angewiesen zu sein. Die Plug-and-Play-Konstruktion unserer Maschinen ist eines der vielen Vorteile, die wir unseren Kunden bieten, um sicherzustellen, dass ihre Arbeit so reibungslos wie möglich verläuft.

Persönliche Unterstützung

Wir bei NGT sind davon überzeugt, dass der persönliche Kontakt der Schlüssel zum Aufbau starker und dauerhafter Beziehungen zu unseren Kunden ist. Deshalb legen wir großen Wert auf Kommunikation und stellen sicher, dass wir immer nur einen Telefonanruf oder eine E-Mail entfernt sind, um Ihre Fragen zu beantworten. Im Gegensatz zu einigen unserer Konkurrenten, die Sie möglicherweise an den Helpdesk ihres ausländischen Lieferanten weiterleiten, bearbeiten wir alle Supportanfragen intern. Das bedeutet, dass Sie sich darauf verlassen können, dass wir Ihnen das gleiche Maß an Sorgfalt und Aufmerksamkeit entgegenbringen, das Sie von unseren Produkten und Dienstleistungen erwarten.

Nur 4 Werkzeuge

Durch geschicktes Handeln und das passende Werkzeug kann der airOsetter schnell und fachgerecht instandgesetzt werden, um längere Ausfallzeiten zu vermeiden. Mit Cutter-Messer, Schraubendreher, Inbusschlüssel und Feuerzeug stehen alle nötigen Instrumente zur Verfügung, um den airOsetter schnellstmöglich wieder einsatzbereit zu machen. Es ist erstaunlich, wie unkompliziert die Reparatur von Bowlingtechnik sein kann.



Die weltweit einzigartige Plug & Play Bowlingtechnologie ermöglicht eine kinderleichte Handhabung.



Ersatzteillager

Unsere Mitbewerber werben immer wieder mit großen Ersatzteillagern von teilweise weit über 5.000 m². Leider können und wollen wir mit diesen riesigen Ersatzteillagern nicht aufwarten da wir diese auch schlichtweg bei unserer airO Technik nicht benötigen. Eine große Ersatzteilbevorratung deutet uns immer daraufhin dass man auch eine Mengen davon verkaufen möchte/muss...

Alle unserer technischen Bauteile für den airOsetzer, den airOlift, den airOvator oder die airObumper passen in ein kleines Regal von 2,20m x 3,10m mit einer Tiefe von 0,40m. Genau wie bei unseren Maschinen lieben wir es übersichtlich und einfach. Gerne führen wir Sie bei einem Besuch unserer Showrooms in Jülich durch unserer Lager

Eine wichtige Information, die wir gerne noch besser klarstellen möchten ist, dass wir unser Geschäft nicht auf den Verkauf von Ersatzteilen aufgebaut haben und aus diesem Grund kein großes Ersatzteillager wie viele unserer Mitbewerber besitzen. Wir streben stattdessen danach, unseren Kunden die

besten Arbeitsabläufe und schnellstmögliche Lieferung zu bieten. Unsere effektiven und effizienten Arbeitsabläufe erlauben es uns, trotz kleinerer Lagerbestände schnell und zuverlässig zu liefern, ohne die Qualität unseres Services zu beeinträchtigen. Darüber hinaus ist uns auch eine persönliche Beratung und schnelle Problemlösungen ein großes Anliegen. Wir bieten unseren Kunden direkte Ansprechpartner, kurze Kommunikationswege und schnelle Lösungen, um sicherzugehen, dass Ihre Bedürfnisse immer sofort erfüllt werden können.

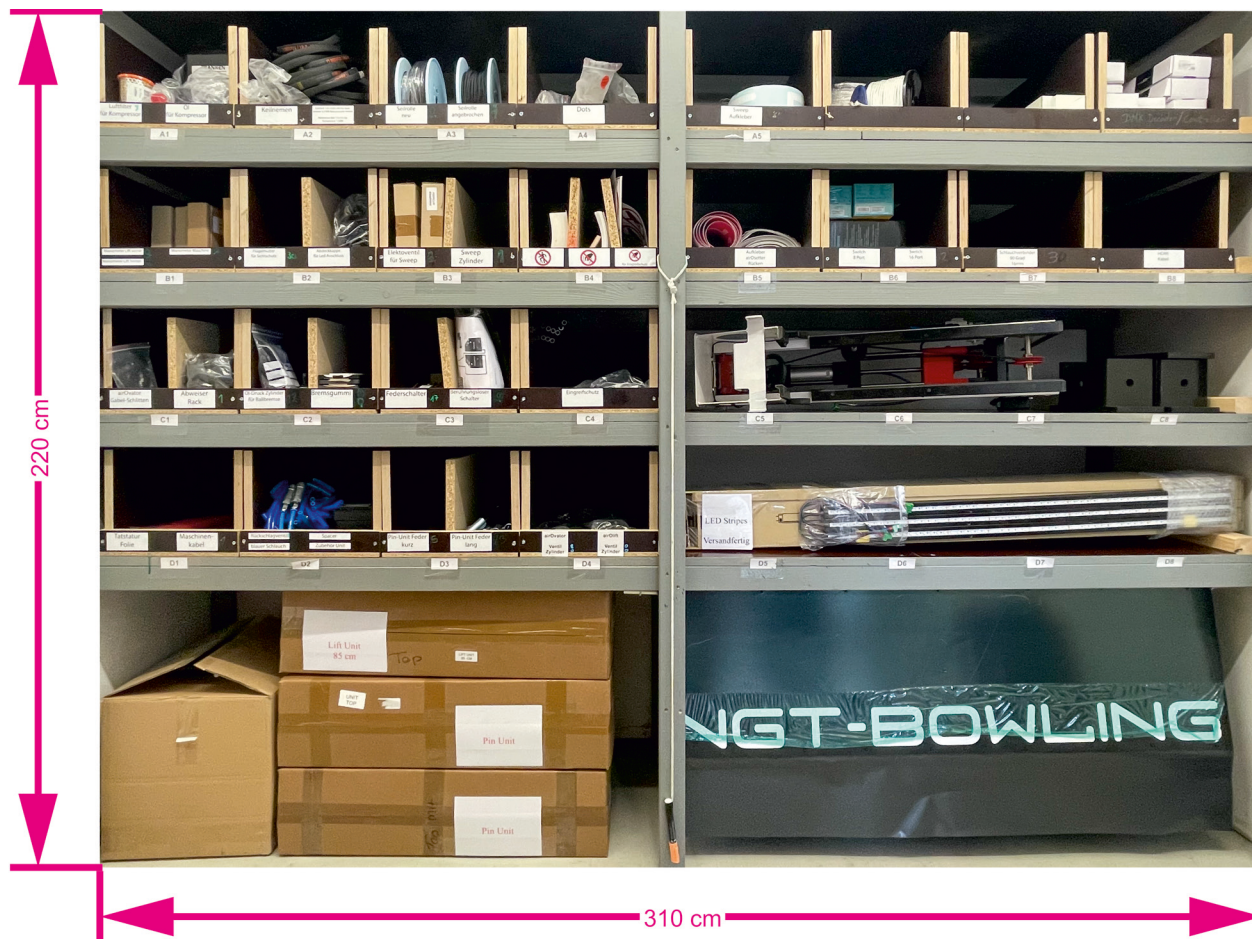

Der leistungsfähigste Balllift der Welt

Um die Effizienzsteigerung und die betrieblichen Vorteile zu maximieren, hat NGT eine neue Ballrückführung entwickelt, die auf der gleichen modularen pneumatischen Technologie basiert, die auch im airOsetter verwendet wird.

Im Gegensatz zu anderen Ballrückführsystemen verbraucht der airOlift nur dann Energie, wenn sie benötigt wird, um einen Ball in das Ballregal zu transportieren. Nachdem ein Ball von der IR-Fotozelle erkannt wurde, wird er angehoben und sanft auf das Ballrack gelegt. Nur 5 Bar (75 psi) Luftdruck und max. 24Vdc / 3W werden vorübergehend benötigt, um einwandfrei zu funktionieren.

Mittels „Bremsstopp“-Technologie werden die ankommenden Bälle sanft in den Transportmechanismus eingelassen. Materialbeschädigungen und Materialermüdung, wie sie bei vielen anderen Systemen im Laufe der Zeit auftreten, schließen wir so aus. Extrem starke Industrielager garantieren einen jahrelangen, wartungsarmen Betrieb in Ihrem Center.

Die 24Vdc-Stromversorgung erfolgt direkt vom airOsetter. Im Standby-Betrieb werden nur 0,5 W elektrische Leistung verbraucht, um die Optoelektronik in Betrieb zu halten. Die Kombination der verwendeten Technologien macht den airOlift zum mit Abstand energieeffizientesten Ballelevator der Welt.

Und da der airOlift aus den gleichen Hauptkomponenten wie der airOsetter und der airOvator aufgebaut ist, wird der Bedarf an Ersatzteilen auf ein absolutes Minimum reduziert.

Maßgeschneidertes Hood- und Rackdesign

Da wir wissen, wie wichtig es ist, dass sich Ihr Unternehmen von der Konkurrenz abhebt, ermöglichen wir unseren Kunden, das Design der airOlift Haube und des Racks individuell zu gestalten, sodass sie zu einer einzigartigen Erweiterung des Innendesigns werden.

Wählen Sie aus fast allen RAL-Farbkombinationen oder fügen Sie Ihr Logo auf der Haube hinzu.

Selbstverständlich werden für die Hood & Rack nur extrem langlebige Materialien verwendet. Die Rahmenteile sind z.B. aus hochwertigem Edelstahl gefertigt, welches den Verschleiß durch Bowlingkugeln reduziert.





Der leistungsfähigste Elevator der Welt

Um die Effizienzgewinne und die betrieblichen Vorteile zu maximieren, hat NGT einen neuen Ballaufzug entwickelt, der auf der gleichen modularen pneumatischen Technologie basiert, die auch im airOsetter verwendet wird.

Im Gegensatz zu anderen Ballelevator-Systemen verbraucht der airOvator nur dann Energie, wenn sie benötigt wird, um einen Ball zurück in den Spielerbereich zu transportieren. Nachdem ein Ball von der IR-Optoelektronik erkannt wurde, wird er angehoben und sanft auf der Ballrücklaufbahn abgelegt. Nur 5 Bar (75 psi) Luftdruck und max. 24Vdc / 3W werden vorübergehend benötigt, um fehlerfrei zu funktionieren.

Die 24Vdc Stromversorgung wird direkt vom airOsetter bereitgestellt. Im Standby-Modus werden nur 0,5 W elektrische Leistung verbraucht, um die Optoelektronik in Betrieb zu halten. Die Kombination der verwendeten Technologien macht den airOvator zum mit Abstand energieeffizientesten Ballelevator der Welt.

Extrem starke Industrielager garantieren einen jahrelangen, wartungsarmen Betrieb in Ihrem Center. Durch den Einsatz von „Polyethylen-Gleitkunststoff“ in der Konstruktion des airOvators ist es uns gelungen, die Hublänge des airOvators um die Hälfte zu reduzieren. Diese technische Anpassung hat zu einer zusätzlichen Energieeinsparung von fast 50 % geführt.

Da der airOvator aus den gleichen Hauptkomponenten wie der airOsetter und der airOlift aufgebaut ist, wird der Bedarf an Ersatzteilen auf ein absolutes Minimum reduziert.



airObumper

Der große Spaß für die Kleinen

Ob es sich um Kindergeburtstage handelt oder um ein regelmäßiges am Nachmittag oder Abend stattfindendes Event: Eine sehr wichtige Zielgruppe für Ihr Bowlingcenter sind Familien mit kleinen Kindern.

Damit alle, unabhängig von Alter und Können, ihre Zeit auf den Bahnen wirklich genießen können, ist ein automatisches Bumper-System, das mit dem Scoring-System verbunden ist, heutzutage ein Muss für jedes Bowling-Center.

Mit Bumpers kann jeder am Spiel teilnehmen und hat eine faire Chance zu gewinnen.

Als wir im Jahr 2020 mit der Entwicklung eigener Bumper begannen, waren die Hauptziele schnell festgelegt: maximale Flexibilität und Langlebigkeit der Komponenten, optimale Energieeffizienz, einfache Montage vor Ort und viel Spaß für die Bowler. Das Ergebnis ist unser NGT airObumper.

Natürlich mit gewohnter NGT Qualität

Wie alle airO Produkte werden auch die airObumper pneumatisch über einen Druckluftzylinder mit Torsionsantrieb angetrieben, der den Bumper schnell, leise und vor allem energiesparend aufstellt. Sie sind so konstruiert, dass sie sich vollständig in die anderen Komponenten der Bowlingbahn integrieren. Sie stellen sich automatisch auf, sobald ein Spieler an der Reihe ist, der diese Funktion aktiviert hat. Wenn der nächste Spieler keine Bumper gewählt hat, senken sie sich zu Beginn seines Zuges automatisch wieder in den Bahnboden ab.

Die airObumpers bestehen aus einem sehr haltbaren und schlagfesten Kunststoffgemisch, das so konzipiert ist, dass die Bumper praktisch wartungsfrei sind. Für den unwahrscheinlichen Fall, dass ein Teil irreparabel beschädigt wird, können die 25cm Module von praktisch jedem in Ihrem Center mit einem Click ausgetauscht werden.

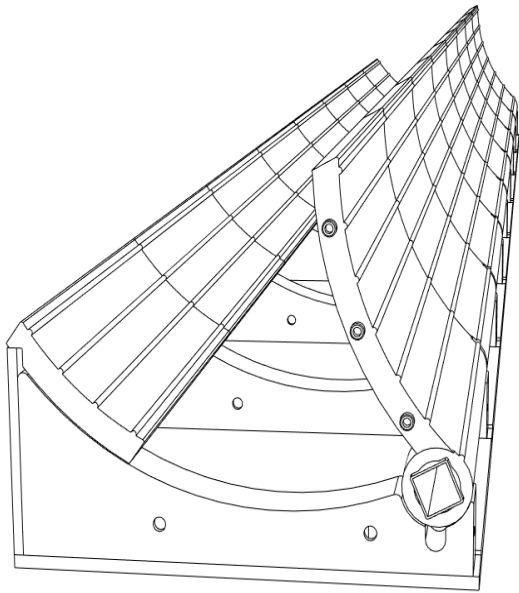

Impulse Scoring

Scoring-Technologie der nächsten Generation

Wie alle NGT Bowling-Produkte wurden auch das brandneuen Scoring-System IMPULSE von unseren eigenen Ingenieuren entwickelt. IMPULSE wurde speziell für den immer anspruchsvolleren Freizeitbowler konzipiert. Das System ist besonders einfach über die neue NGT Boomerang Keyboard-Konsole oder die optionale IMPULSE Touch-Konsole zu bedienen. Der Konsolensockel kann in nahezu jeder erdenklichen RAL-Farbe geliefert werden, um sich dem Innendesign Ihres Centers anzupassen.

Neben unzähligen HD-Animationen für Strike-, Spare- oder z.B. Gutter-Bälle verfügt das System standardmäßig über 14 alternative Spiele für Bowler, die mal etwas anderes ausprobieren wollen. Und natürlich gehört auch ein „Center-Game“, bei dem verschiedene Bahnen gegeneinander antreten können, zum Paket.

Mit NGT IMPULSE Scoring sind Sie bestens gerüstet, um jede Zielgruppe zu erreichen, von der Geburtstagsfeier bis zum Firmenevent.

IMPULSE Center Manager

Mit dem verbesserten IMPULSE Center Manager Paket behalten Sie ganz einfach die Kontrolle über Ihren Bowlingbetrieb.

Alle betriebswirtschaftlich wichtigen Funktionen sind Teil des umfangreichen Standardpakets, das z.B. eine einfach zu bedienende Bahnverwaltung, aber auch ein integriertes Reservierungsmodul, ein On-Lane-Werbemodul und ein funktionales Ligaprogramm beinhaltet. Für die POS-/Kassenfunktionalität haben wir externe Partner gefunden, die zu den innovativsten Unternehmen ihres Fachgebietes gehören.





10:54 KALALUNA Monday

Open a new game | Item settings

Department: Bowling
 Kategorie: Standard
 Team name: KILIAN
 Team lead: []
 Date: 2023-05-08
 Time: 10:54
 Booking length: 01:00
 Number of games: 0
 Value: []

Team name: KILIAN

	show	books	bumper	NO-TAP	Handicap	payment amount
1	MARIO	08	0	0	0	4.10 EUR
2	ALEX	08	0	0	0	4.10 EUR
3	ROBIN	08	0	0	0	4.10 EUR

Total: 47.30 EUR

CANCEL | Open and pay now | Open and pay later

Game

Player	1	2	3	4	5	6	7	8	9	10	Total
MARIO	5	3	2	3	8	-	5	/			31
ALEX	X	5	3	5	/	2	5				85
ROBIN	1	2	3	4	5	6	7	8	9	10	19

Team name: KILIAN

Players:

- MARIO
- ALEX
- ROBIN

Q W E R T Z U I O P Ü
 A S D F G H J K L Ö Ä
 Y X C V B N M ←

ORDER

Article	Number	Price
Wasser	1	4.20 €
Getränk	1	4.80 €
Burger Bacon	1	15.80 €
Pizza Salami	1	8.80 €
Pizza Ham	1	8.80 €

Total: 41.40 €

ORDER

Article	Number	Price
Getränk	1	4.20 €
Burger Bacon	1	15.80 €
Pizza Salami	1	8.80 €
Pizza Ham	1	8.80 €

Total: 37.60 €

11:22 KALALUNA Monday

Time	Lane 1	Lane 2	Lane 3	Lane 4	Lane 5	Lane 6
09:00						
10:00						
11:00	Johny					
12:00						
13:00		Müller	Schneider		Smith	
14:00						
15:00				Georgin		
16:00	Toni	Tim Gomb				Meier
17:00						
18:00						
19:00		Karoline	Koch		De Boer	
20:00						
21:00						
22:00						
23:00						
24:00						

booking KALALUNA Bowling & Sportsbar

Termin Login Fertig

Auslastung: []

Plätze begrenzt. Jetzt schnell online reservieren!

Bowling: Standard
 Standard
 Wed May 17 2023
 15:30
 1 1/2 Stunden
 1 Bahn

Kommentar
 Prüfen

Game

Player	1	2	3	4	5	6	7	8	9	10	Total
MARIO	5	3	2	3	8	-	5	/			31
ALEX	X	5	3	5	/	2	5				85
ROBIN	1	2	3	4	5	6	7	8	9	10	19

Overlay

NGT LED Reflex Overlay

Auch in Sachen Bowlingbahntechnik und dem sogenannten synthetischen Overlay geht NGT neue Wege. Mit dem NGT LED Reflex Overlay haben wir nicht nur ein Premium-Overlay mit einer tollen Bowling-Performance entwickelt, sondern bieten den Betreibern auch die Möglichkeit, eine einzigartige und außergewöhnliche Atmosphäre zu schaffen.

Mit dem sich verändernden Trend zum unterhaltungsorientierten Bowling war NGT einer der ersten Hersteller in der Bowlingbranche, der es seinen Kunden ermöglichte, die Farbe und das Design der Bahntafeln selbst zu wählen. Mit dieser Option ermöglichen wir Ihnen, die Bahnen nahtlos in Ihre Einrichtung und Ihr Ambiente zu integrieren.

Eine spezielle Reflexionsbeschichtung sorgt für eine optimale und intensive Reflexion von LED-Licht und Lasereffekten. Darüber hinaus sind NGT LED Reflex Lanes mit einem digital gedruckten Warntext an der Foullinie versehen. Ein ständiger Austausch von teuren Warnaufklebern ist somit nicht mehr notwendig.

Unsere Bahnoberfläche wird mit einer speziellen Nanostruktur hergestellt, die dazu beiträgt, den „Carry-Down-Effekt“ des Bahnkonditionierers während des Spiels zu minimieren und Ihren Bowlingspielern konstantere Bahnbedingungen zu bieten.

Wie alle unsere Produkte wird auch das NGT LED-Reflex-Overlay in Europa produziert, so dass wir einen nachweislich höheren Qualitätsstandard und eine höhere Produktkonstanz als viele andere Anbieter garantieren können.

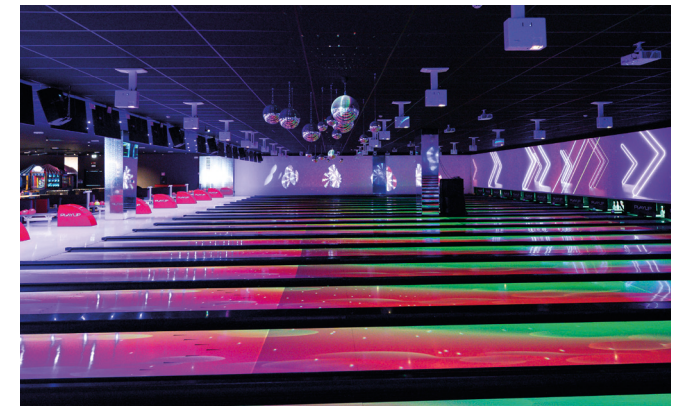
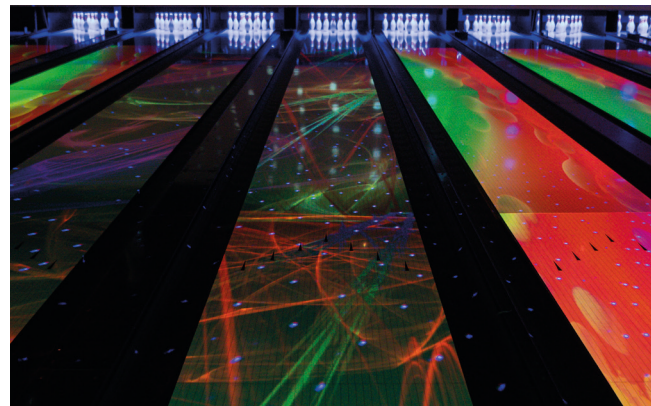
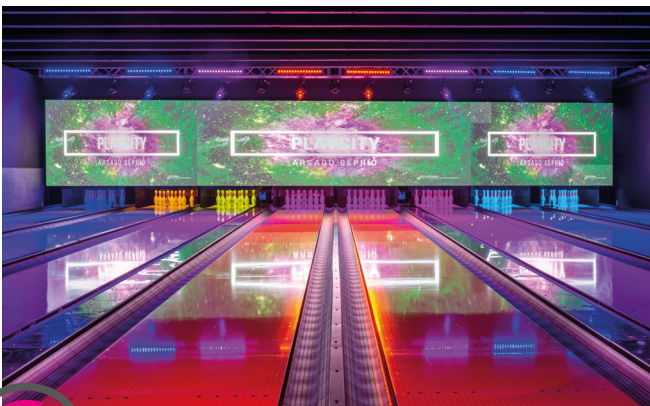



NGT Lane Move

Bewegen Sie Ihre Kunden zur Aktion...

NGT Lane Move, unser eigenes voll integriertes, interaktives Bowling-Erlebnis, wurde mit Blick auf die anspruchsvollen Gäste von heute entwickelt. Die Verbraucher priorisieren ihre Ausgaben für Freizeit und Unterhaltung ständig und sind eher bereit, in fesselnde Erlebnisse und die Erinnerungen, die sie damit schaffen können, zu investieren.

Durch die Kombination der besten verfügbaren Projektions- und Tracking-Technologie hilft NGT Lane Move, eine faszinierende Atmosphäre in Ihrem Center und ein unvergleichliches Bowling-Erlebnis für Ihre Gäste zu schaffen.

Wählen Sie zwischen einer großen Auswahl an wunderschönen Animationen oder einem der einzigartigen Spiele, die wir entwickelt haben, um Ihre Gäste zu begeistern. Erreichen Sie neue Zielgruppen, die nach technologiegetriebenen Unterhaltungserlebnissen suchen, ohne auf das zu verzichten, was Bowling zu einem absoluten Evergreen macht: die Pins zu treffen!

NGT Lane Move kann ganz einfach von der Rezeption aus gesteuert werden, so dass Sie entweder eine centerweite Atmosphäre oder ein individuelles Setup pro Bahn wählen können. Oder geben Sie Ihren Gästen die Möglichkeit, ihre eigenen Animationen oder das Lane Move Spielformat über die Bowler-Konsole zu wählen.

Modulare Hardware-Konfiguration

NGT Lane Move ist in drei verschiedenen Systemkonfigurationen erhältlich, die es Ihnen ermöglichen, die Funktionalität des Systems schrittweise zu erweitern und dabei die erforderlichen Investitionen unter Kontrolle zu halten.

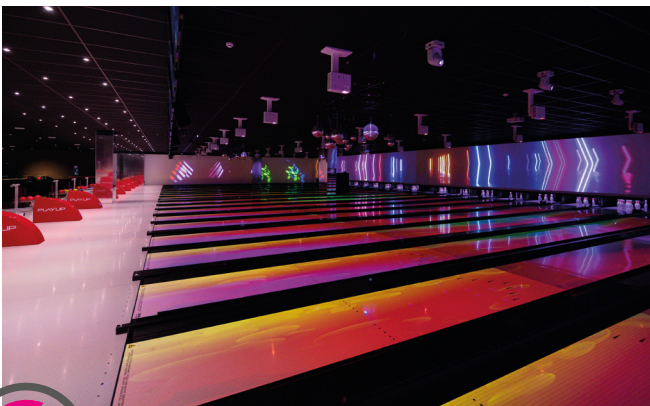



ACHTUNG RUTSCHGEFAHR - FOU LINES
ATTENTION SLIP HAZARD - DO NOT CHASE
LIBERTRETT

Masking

NGT Masking Solutions

Mit der Einführung der NGT Masking-Lösungen, einer Kombination aus modernster Medientechnik und Hightech-LED-Wänden und Laser-Beamern der neuesten Generation, setzt NGT einen neuen Industriestandard in der Maskierungstechnologie.

Mit unserem einzigartigen Konzept sind absolut keine Grenzen mehr gesetzt: von Live-Sportübertragungen, personalisierter Werbung, schillernden Animationen, Firmenpräsentationen bis hin zu Videoclips. Personalisierte und dynamische Inhalte bieten maximale Flexibilität bei der Thematisierung Ihres Centers, erst recht in Kombination mit unseren integrierten Licht- & Soundlösungen.

Die NGT Masking Solutions verwandeln Ihre Entertainment-Location in eine unvergessliche Welt, weit weg von den Alltagsorgen. Damit haben Ihre Gäste einen weiteren guten Grund, länger in Ihrer Location zu verweilen und somit mehr Umsatz zu generieren. Mit der neuesten Maskierungstechnologie von NGT ist praktisch alles möglich!





Light & Sound Solutions

Optimales Erlebnis durch den Einsatz modernster Licht- und Tontechnik

Damit sich Ihre Gäste in Ihrer Veranstaltungsstätte wirklich wohlfühlen, ist eine integrierte Lösung für Licht, Ton und Beschallung, mehr denn je unerlässlich.

Das Beleuchtungskonzept einer Entertainment-Einrichtung hat einen weitreichenden Einfluss auf die Atmosphäre und damit auf das Gesamterlebnis Ihrer Gäste beim Aufenthalt in Ihrem Center. Eine richtige Lichtplanung für jeden einzelnen Bereich Ihres Centers sorgt nicht nur dafür, dass sich Ihre Gäste wohler fühlen, sondern auch dafür, dass sie länger bleiben und somit mehr Umsatz generieren.

Diese wichtige Eigenschaft machen sich die Lichtdesigner von NGT zunutze, wenn sie Ihre Entertainment-Location in eine unvergessliche Welt fernab der Alltagsorgen verwandeln. Ob eine ruhige Lounge-Einstellung an der Bar oder eine spektakuläre Show voller Spezialeffekte über den Gassen, alles ist möglich. Mit dem Input unserer eigenen Licht- und Lightshow-Designer helfen wir Ihnen, das gewünschte Ambiente und die Atmosphäre in Ihrer Anlage zu schaffen.

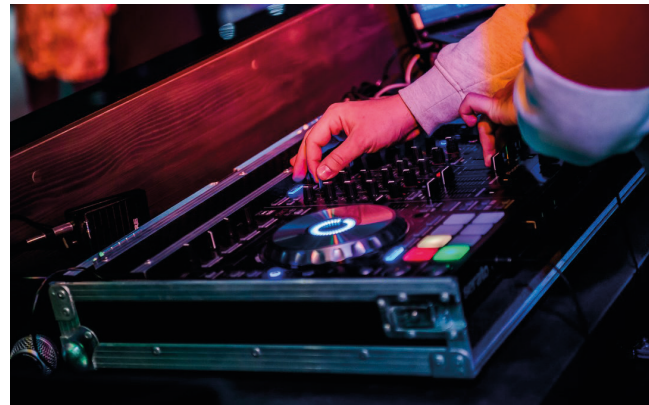



Minibowling

NGT Bowlino... Großer Spaß auf kleinem Raum

Sie wollen alles nutzen, was Bowling zu bieten hat, haben aber einfach nicht den Platz für eine reguläre Bowlingbahn? Suchen Sie nicht weiter, denn unsere einzigartige airO Produktlinie gibt es jetzt auch in einer verkleinerten Version. NGT Bowlino bietet Ihnen genau das, was Sie brauchen, um Ihre Gäste, ob jung oder alt, mit einer rasanten Adaption des klassischen Bowlingspiels zu unterhalten.

- » Ideale Lösung für Spielhallen, Family Entertainment Center, Ferienparks und Hotels
- » Wählen Sie Ihr eigenes Design für Overlay, Ballrücklaufhaube und Rack
- » Basiert auf der gleichen zuverlässigen und bewährten airO Technologie wie beim regulären Bowling
- » 100% eigene Entwicklung und Fertigung

Wie alle NGT-Produkte werden auch unsere Bowlino-Bahnen unter Verwendung der langlebigsten und robustesten Materialien entwickelt und hergestellt. Der extrem zuverlässige, energieeffiziente und benutzerfreundliche airOsetter gibt Ihnen Sicherheit im Betrieb. Sie brauchen kein sehr erfahrenes Personal, denn unsere Geräte können von praktisch jedem in Ihrem Unternehmen gewartet und bedient werden.

Und unser Engagement, Ihnen dabei zu helfen, das Beste aus Ihrem NGT Bowlino herauszuholen, geht sogar noch weiter. Wir liefern Ihnen nicht nur die beste verfügbare Minibowling-Ausrüstung, sondern helfen Ihnen auch dabei, ein einzigartiges Ambiente zu schaffen, das Ihre Gäste noch mehr begeistert und sie dazu bringt, immer wieder zu kommen.

Mit unseren maßgeschneiderten Möbellösungen und modernster Licht- und Tontechnik wird sich Ihre Investition in NGT Bowlino noch schneller auszahlen, als Sie es sich vorstellen können.





Über uns

NGT - Familienunternehmen und Global Player

NGT gehört europaweit zu den führenden Herstellern von hochwertigen Bowling-Equipment. Im Nordrhein-Westfälischen Jülich, nahe der niederländischen Grenze, befindet sich unser Hauptsitz. Von dort aus erobern wir mit unserer innovativen und effizienten Technik die gesamte Welt.

Wir sind ein Global Player, aber dennoch ein mittelständisches Familienunternehmen, das mit der Region und den Menschen eng verbunden ist. Hier sind unsere Wurzeln, von hier aus wachsen wir. Unsere internationalen Aktivitäten werden dabei von unserer Partnerfirma D&K electronics aus Dreumel in freundschaftlicher Zusammenarbeit unterstützt.

In Dreumel ist neben dem hochmodernen Produktionsstandort für alle airO Produkte auch die Entwicklungsabteilung für alle technischen Bauteile, die wir unter dem Namen NGT-Bowling vertreiben. Am Standort Jülich haben wir, neben unserem Showroom, eine komplette moderne Produktionsstätte für alle Holz- und Kunststoffbauteile untergebracht. Ebenso wird hier unsere gesamte Ware für die einzelnen Baustellen oder Distributoren kommissioniert, bevor sie dann in alle Welt versendet wird.

Alle Mitarbeiter engagieren sich tagtäglich mit Leidenschaft für die Qualität unserer Produkte und die Zufriedenheit unserer Kunden. Bei uns wird Hand in Hand gearbeitet, denn nichts geht über die Kreativität und die Schaffenskraft eines Teams. Unsere hochqualifizierten Experten aus Entwicklung, Produktion und Vertrieb entwickeln gemeinsam Ideen und setzen diese um. So entstehen neue, innovative Produkte.

Bowling mit nachhaltigen Lösungen voranzutreiben, ist unser Ziel und unsere Motivation.

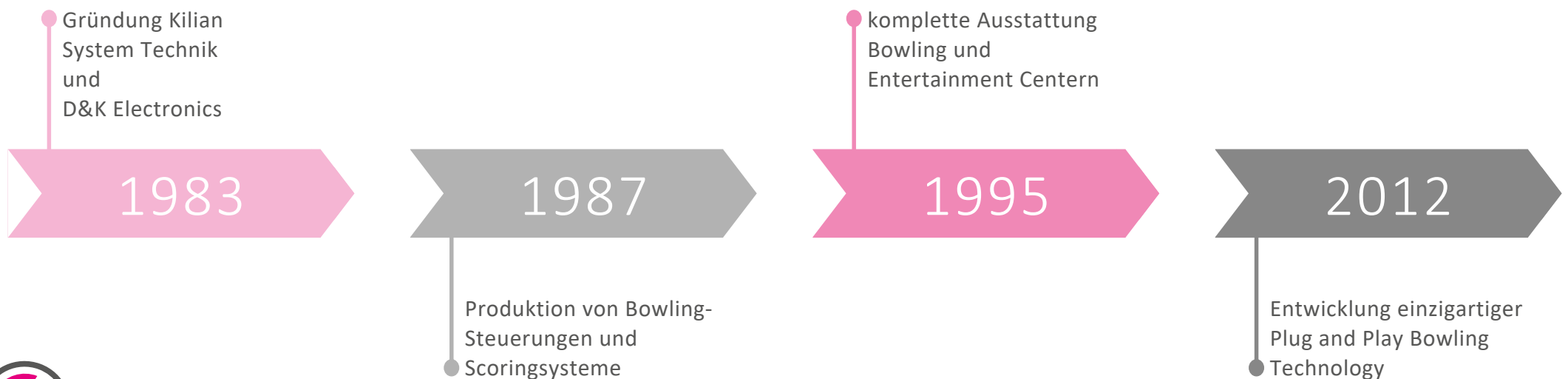

Unternehmenspolitik

Unserer Werte

- » Offenheit bedeutet für uns, dass wir einander auf allen Ebenen aktiv zuhören und aufgeschlossen für Neues und Kritik sind. Wir sind füreinander offen und leben diese Haltung gemeinsam.
- » Innovationsgeist bedeutet für uns, kreativ zu sein, die aktuelle Situation immer wieder zu hinterfragen und zu verbessern. Wenn wir diesen Gedanken leben, können wir in allen Bereichen innovativ sein.
- » Mut bedeutet für uns, Bestehendes in Frage zu stellen, unkonventionell zu denken und Experimente zu wagen. Mutig ist, wer für seine Überzeugungen und Kollegen einsteht, Fehler zugibt und daraus lernt
- » Qualität bedeutet für uns, kontinuierlich daran zu arbeiten, uns in allen Bereichen des Unternehmens zu verbessern. Unser Ziel ist es, unsere Kunden stets mit erstklassiger Qualität, gutem Service, Zuverlässigkeit und durchdachten Lösungen zu überzeugen.
- » Kundenorientierung bedeutet für uns, auf die Bedürfnisse unserer Kunden einzugehen und Prozesse im Interesse unserer Kunden zu optimieren. Wir verstehen interne und externe Partner als unsere Kunden und wollen sie bei ihrer Arbeit unterstützen.
- » Wertschätzung bedeutet für uns, miteinander respektvoll und ehrlich umzugehen. Wir begegnen uns auf Augenhöhe und erkennen gute Leistungen untereinander an.
- » Nachhaltigkeit bedeutet für uns, unseren Kunden nachhaltige Lösungen zu bieten. Wir sind uns unserer Verantwortung für unsere Umwelt und für das Gemeinwohl bewusst und bringen wirtschaftliche, soziale und ökologische Interessen in Einklang.

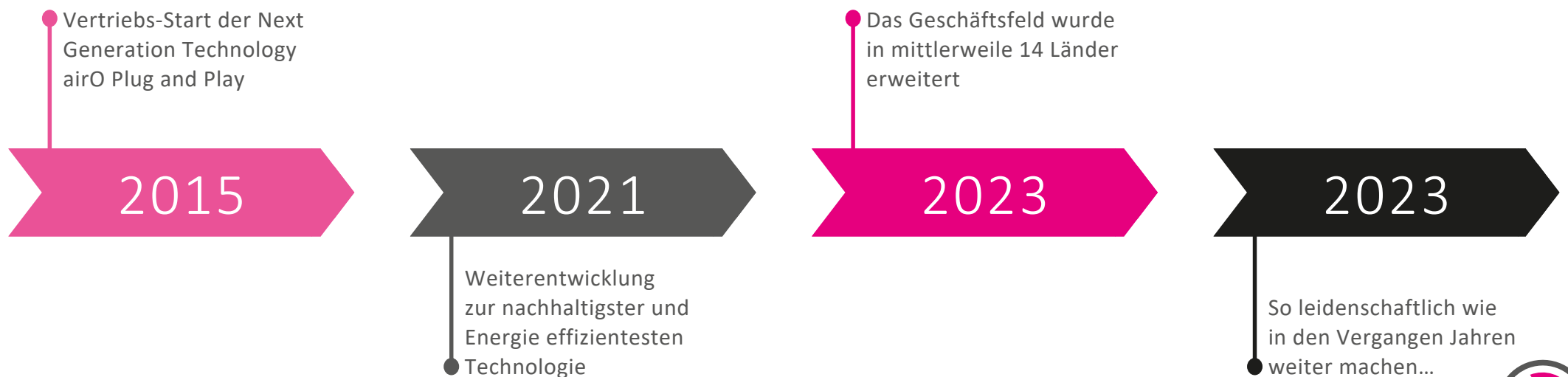

Beratung, Planung, Finanzierung

Beratung

Jedes Projekt, das wir durchführen, beginnt mit einem gründlichen und professionellen Beratungsgespräch mit einem unserer Vertriebs- und Entwicklungsmanager. Während dieses Gesprächs helfen wir Ihnen, Ihre Vision, Ideen und Wünsche in ein konkretes Konzept umzusetzen. Unsere professionelle Beratung basiert auf einer Vielzahl von wichtigen Parametern, wie z.B. Ihren Geschäftszielen, dem verfügbaren Budget, der verfügbaren Fläche, Umsatzprognosen und der Marktnachfrage.

Sobald die Projektziele festgelegt sind, hilft unser Planungsteam bei der Erstellung von architektonischen Layouts und Innenraumgestaltungen, um Ihrem Gast ein „WOW!“ zu entlocken. Und nur bei NGT bedeutet dies, dass unsere Zusammenarbeit nicht alleine auf Bowlingbahnen beschränkt ist: Kompletter Innenausbau, maßgeschneiderte Möbel und sogar Bodenbeläge sind Teil der Dienstleistungen. Das ist, was uns von anderen traditionellen Bowling-Anbietern unterscheidet.

Planung

Für viele Architekten, Bauunternehmer und Projektentwickler ist die Schaffung eines neuen Freizeitentrums oder die Modernisierung eines bestehenden Standortes eine einmalige Angelegenheit. Lange bevor die erste Bauzeichnung erstellt werden kann, müssen viele Dinge berücksichtigt werden. Ein integriertes und koordiniertes Vorgehen aller Beteiligten führt nachweislich kurzfristig zu geringeren Anschaffungskosten und langfristig zu einer höheren Betriebseffizienz und damit zu geringeren Betriebskosten.

Erfahrung mit Freizeitprojekten ist unabdingbar, um die Modernisierung oder den Neubau Ihres Entertainment Centers so effizient wie möglich zu gestalten. Mit mehr als 30 Jahren internationaler Projekterfahrung kann NGT Sie in diesem Bereich komplett entlasten, sodass Sie sich weiterhin komplett auf Ihre Kernaufgaben konzentrieren können.

Finanzierung

Finanzierungen gibt es in vielen Formen und Größen, aber sie müssen immer auf einem realistischen Finanzierungskonzept basieren, das Einblick in die Möglichkeiten und die damit verbundenen Risiken gibt. Sobald Ihr Kreditbedarf geklärt ist, kann ein entsprechendes Konzept erstellt werden. Seit vielen Jahren arbeitet NGT mit der LeasingUnion zusammen, um unsere Kunden in ganz Europa bei ihren Finanzierungsbedürfnissen zu unterstützen.



Entertainment Concept

Multifunctional entertainment... acquire new target groups

Every leisure and entertainment operator strives to increase footfall, maximize customer dwell-time and increase the average spend per guest. People can only spend their money once, so why not try and give them a reason to do it in your venue? We create multifunctional entertainment solutions that will help you attract new target groups.

Over the past 5 years the European leisure and entertainment industry is showing a clear shift away from single-function entertainment to multifunctional entertainment. Bowling itself will continue to function as a strong anchor activity for centers, but other entertainment, particularly activities with a competitive element are becoming increasingly popular.

In order to remain successful in the foreseeable future, bowling centers therefore should not only make sure they operate the best bowling equipment available, but also will have to differentiate by adding other activities to their offering.

Entertainment centers that stand out from the crowd

Our real strength lies in providing you with the best turn-key solution when opening your new entertainment location. Where others can only think inside their own product box, we take a 360 degree approach towards your project and help you build a complete (bowling) entertainment center that stands out from the crowd.

Unlike other bowling equipment manufacturers and suppliers, at NGT we help you determine the perfect blend of entertainment activities that will attract a wider audience, bring new target groups to your venue and extend their stay. Let us help you build future-proof entertainment concepts that stand out from the crowd!





Through our own distributor network we have direct access to premium amusement products and some of the most innovative and popular complementary activities for your center. Some examples:

- » Classic formats such as pool billiard, air hockey or table football have a proven track-record for decades and do not require large investments.
- » Competitive socializing concepts, which offer a combination of gamified traditional activities such as interactive darts and shuffleboard, beer pong or high-tech minigolf with a strong and upscale F&B offering, are rapidly gaining popularity across Europe.
- » Iceless curling, originally developed to help promote one of the fastest growing Olympic sports in places where there was no ice. Now one of the hottest new activities of Family Entertainment Centers in North America.



airOsetter

Changing the industry through innovation

For decades, the bowling industry has been dominated by manufacturers who adhere to technology and engineering principles dating back to the 1980s. When we decided it was time to redevelop the string pinsetter, we could not foresee where this journey ultimately would take us...

We did not just give the existing pinsetter a visual modern make-over or replaced metal parts by durable plastic components, like our competitors do, but completely rethought the concept of string pinspotting. And ultimately even decided to redesign all moving components that make up a complete bowling lane.

Imagine...

- » The world's most energy-efficient and environmentally friendly bowling equipment.
- » The world's most operation-friendly bowling equipment:
 - » 90% less spare parts than the closest competitors.
 - » operations manual of less than 25 pages.
 - » the only plug & play string pinsetter in the world.
 - » the smallest toolbox in the world: 4 regular tools only to service your equipment.
- » 100% in-house product-development and manufacturing.
- » The only string pinsetter that almost matches the pinfall characteristics of a freefall machine.

And on top of all of this.... imagine ultimate peace of mind because of our 10 years NGT-Care warranty program

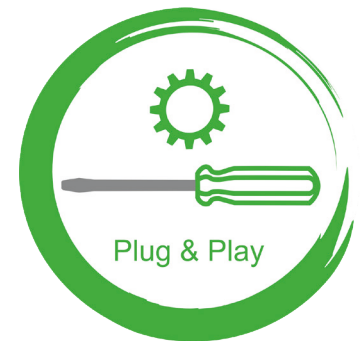

NGT | 10 YEARS
CARE | EXTENDED WARRANTY



airOsetter

The only plug & play pinsetter in the world

Thanks to its innovative design, the airOsetter combines the advantages of string pin setters with those of so-called freefall pin setters. The airOsetter is the only string pinsetter that really has the bowling characteristics of a free fall machine:

- » No incorrect scores, when a pin is only moved from its spot by another pin and did not actually fall.
- » No erroneous scores if a pin is knocked down by the string of another pin.
- » Pin fall and pin interaction comparable to a free fall machine through the use of the unique modular pin technology.
- » No optical and noisy untangling of strings when pins are pulled up.
- » Frequent string tangles that have to be resolved manually are a thing of the past.

Even though the airOsetter is already by far the most energy-efficient pinsetter in the world, we want to go even further! As an additional contribution to effective climate protection, together with Planet Tree we will plant five trees in a German state forest for each airOsetter sold. This to ensure that future generations will be able to continue to enjoy the sport of bowling...



The most important technical data

- » The airOsetter is completely driven by air pressure and is therefore non-motorized. It is without question the most energy- and operationally efficient pinsetter in the world. With a maximum of only 3 bar (43.5 psi), this pinsetter is very safe to use and thus meets all applicable safety standards. Only a small amount of electrical energy is used for the electronics and the electro-pneumatic valves during operation.
- » The required energy usage only is 0,3Kwh / 300 Wh.
- » The airOsetter also supplies the power for the airOlift ball lift on the front and the airOvator ball lift on the machine side as standard. No additional power supply is required.
- » Standard setup with OLED color display & buttons on the back.
- » The scoring interface output is compatible with most other scoring systems and as standard with the new NGT IMPULSE scoring system.
- » The shadow-free, integrated LED pin lighting is included as standard and can be connected directly to the DMX control of your existing or new light and sound system.
- » Easy to install and plug and play by default.

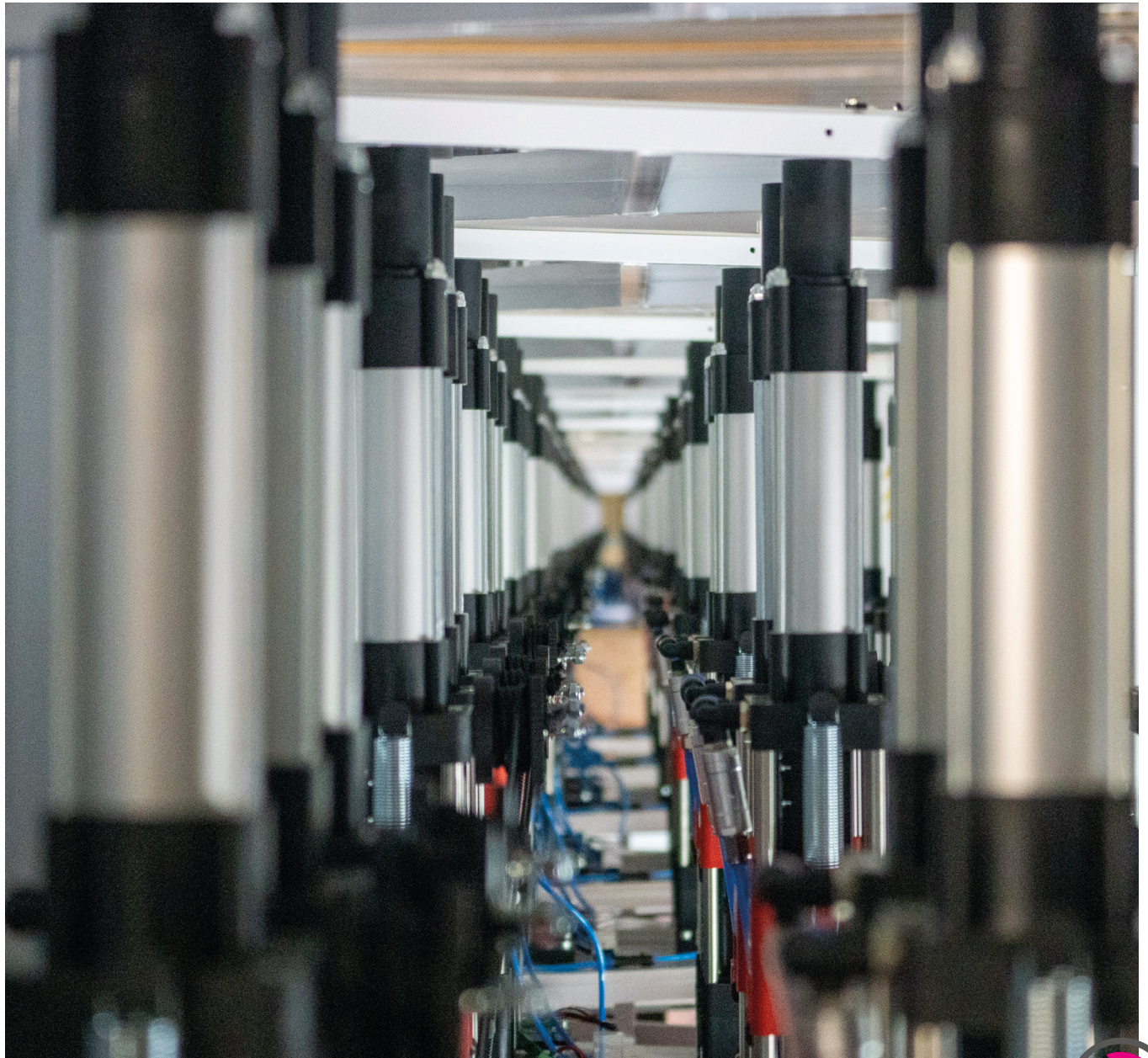
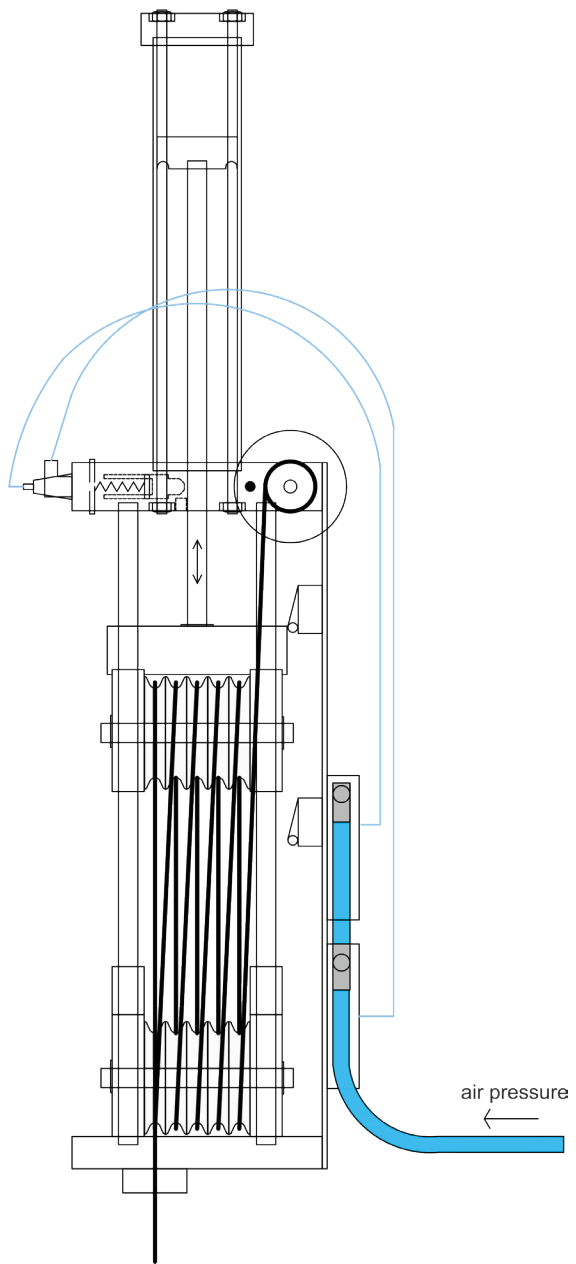

airO Technologie

Why choose NGT airO technology?

Our unique airO concept is based on the rules of modern drive-technology. The use of patented modular pneumatic technology, whereby the pins are spotted through the use of 10 independent pneumatic drive units (“airO Unit”), resulted in an enormous increase in operational efficiency and a decrease in operational costs. By using the exact same airO technology to drive the ball elevator and ball lift, we reduced the number of parts and components used in a complete bowling lane dramatically.

Unlike other bowling equipment manufacturers, our business model is not build around large warehouses full of expensive spare parts and web shops with thousands of articles. With only 8 main spare parts and an operational manual of less than 25 pages, we rather help you invest your money in other areas of your center that will drive incremental revenue.

And an important bonus to all of this..... as we were focusing to build the world’s most energy-efficient and operational friendly string pinsetter, at the same time we were able to significantly improve the bowling experience for your guests! Due to the modular individual pinsetting technology used, only our pin-interaction really is almost identical to that of a freefall machine.





airOsetter

Plug & Play

Our airOsetters are designed to be extremely user-friendly, in order for virtually anyone in your venue to quickly understand, operate and maintain the equipment on their own. We believe that simplicity is the key to a high utility value, because who wants to spend lots of time messing around with complicated systems?

Our customers can replace any damaged component themselves without having to read through incomprehensible and thick manuals or having to rely on external expertise. The unique plug-and-play design of our machines is one of the many benefits we offer our customers to ensure that their business runs as smoothly as possible.

Personal support

At NGT we believe that personal contact is key to building strong and lasting relationships with our customers. That's why we place a great emphasis on communication, ensuring that we are always just a phone call or email away to answer any questions you may have. Unlike some of our competitors who may redirect you to the helpdesk of their foreign supplier, we handle all support requests in-house. That means you can trust us to provide the same level of care and attention that you've come to expect from our products and services.

Only 4 Tools Needed

In the exceptional case of a malfunction, the airOsetter can be repaired in the blink of an eye using no more than a cutter knife, screwdriver, Allen key and lighter. Only 4 tools are needed to get the airOsetter operational again. It is amazing how uncomplicated a repair of bowling equipment can be.

Our unique Plug & Play bowling technology enables flawless operation.



Spare Parts Storage

Our competitors advertise with their large spare parts warehouses, some of them well over 5.000 m². We cannot engage in this polemic about having Europe's biggest spare parts stock, as we simply do not need it to support our customers. A large warehouse full of spare parts tells us that apparently in time you will need a lot of them. And those parts for sure will not come for free...

All technical components for the airOsetter, airOlift, airOvator and airObumper fit into a small shelf of 2.20m x 3.10m with a depth of 0.40m. Just like our machines, we like to keep things clear and simple.

So, what does this tell you? We have not built our business on selling spare parts and for this reason we do not need a large spare parts warehouse. The unique characteristics of our airO technology allowed us to build a supply chain that is optimized for lightning-fast delivery. This way we ensure that you get the parts you need, exactly when you need them, despite very small stock levels.

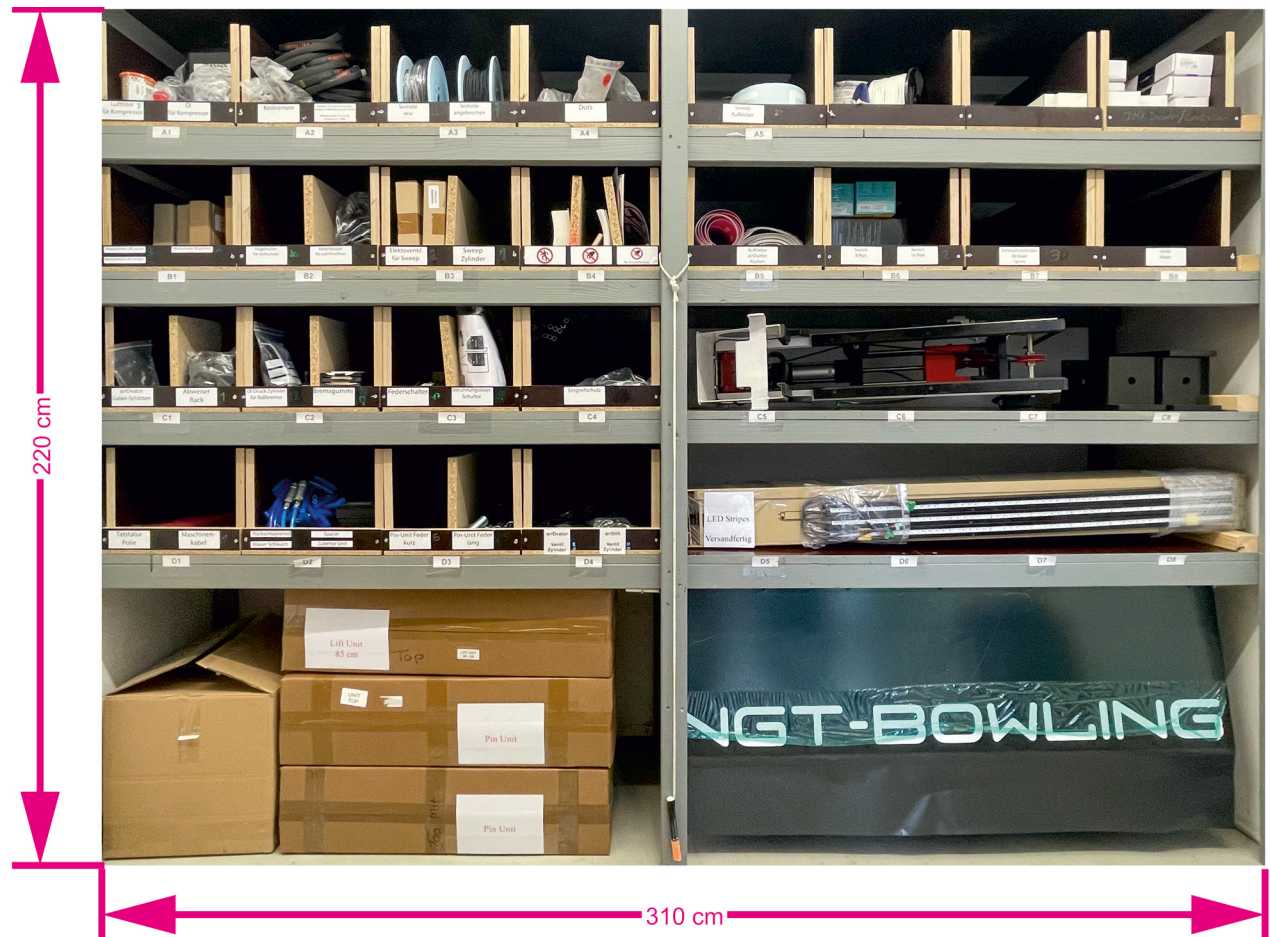

airOlift

The most powerful ball lift in the world

To maximize efficiency gains and operational benefits, NGT has developed a new ball return based on the same modular pneumatic technology used in the airOsetter.

In contrast to other ball return systems, the airOlift only uses energy when it is needed to transport a ball into the ball rack. After a ball has been detected by the IR photocell, it is lifted and gently placed on the ball rack. Only 5 bar (75 psi) air pressure and a maximum of 24VDC / 3W are temporarily required to function properly.

The arriving balls are gently inserted into the transport mechanism using „brake stop“ technology. This way we rule out material damage and material fatigue that occurs over time in many other systems. Rugged industrial bearings guarantee years of low-maintenance operation in your center.

The 24VDC power supply comes directly from the airOsetter. In standby mode, only 0.5 W of electrical power is used to keep the light barrier in operation. The combination of the technologies used makes the airOlift by far the most energy-efficient ball elevator in the world.

And since the airOlift is constructed from the same main components as the airOsetter and the airOvator, spare parts needs are reduced to an absolute minimum.

Customized Hood & Rack design

As we fully understand the importance of differentiating your business from your competitors, we allow our customers to customize the design of the airOlift Hood & Rack, turning them into a unique extension of the interior design on the approach.

Choose from almost all RAL color combinations or add your logo onto the Hood.

Obviously only extremely durable materials are used for the Hood & Rack. The frame parts for example are made of high-quality stainless steel, which reduces wear caused by bowling balls.





The most efficient elevator in the world

In order to maximize the efficiency gains and operational benefits, NGT developed a new ball elevator based on the same modular pneumatic technology that is used in the airOsetter.

Unlike other ball elevator systems, the airOvator only uses energy when it is needed to transport a ball back to the players area. After a ball has been detected by the IR photocell, it is lifted up and gently placed onto the ball return track. Only 5 Bar (75 psi) of air pressure and 24VDC / 3W max are temporarily required in order to operate faultlessly.

The 24VDC power supply is provided directly from the airOsetter. In standby mode only 0.5 W of electrical power is used to keep the photocell running. The combination of used technologies makes the airOvator by far the most energy-efficient ball elevator in the world.

Rugged industrial bearings guarantee years of low-maintenance operation in your center. By using polyethylene 'sliding plastics' in the construction of the airOvator, we were able to successfully reduce the lift length of the airOvator by half. This technical modification led to additional energy savings of almost 50%.

And since the airOvator is constructed from the same main components as the airOsetter and the airOlift, spare parts needs are reduced to an absolute minimum.

Replacement in a blink of an eye

In the highly unlikely event that one of your airOvators is not functioning properly, we made sure down-time of the involved lane pair is reduced to the absolute minimum. Within few minutes the complete elevator can be replaced. The plug-and-play installation also doesn't require rebooting or reinitialization of the lane pair, allowing your bowlers to be back in the game in a heartbeat.



airObumper

Great fun for the little ones

Whether it concerns children's birthday parties or a regular afternoon or evening out, a crucial target group for your bowling center consists of families with young children.

To ensure that everyone can truly enjoy the time spent on the lanes, regardless of age and skill, an automatic bumper system that is connected to the scoring system nowadays is a definite must-have feature for every bowling center.

With bumpers, everyone can take part in the game and have a fair chance of winning.

When we started developing our own bumpers back in the year 2020, we quickly defined our main objectives: maximum flexibility and durability of the components, optimal energy efficiency, easy on-site installation and great fun for the bowlers. The result is our own NGT airObumper.

Of course with the expected NGT quality

Just like all airO products, the airObumpers are operated pneumatically by compressed air cylinders with a torsion drive, that sets up the bumpers quickly, quietly and above all in an energy-efficient way. They are designed to integrate fully with the other bowling lane components. They raise automatically as soon as it is a player's turn who activated this function. If the next player didn't select bumpers, the bumpers automatically lower back into the lane base at the start of their turn.

The airObumpers are made of a highly durable and impact-resistant synthetic compound, which is conceived to make the bumpers practically maintenance-free. In the unlikely event that a part gets damaged beyond repair, the 25cm modules can be replaced at a glance by virtually any staff-member of your center.

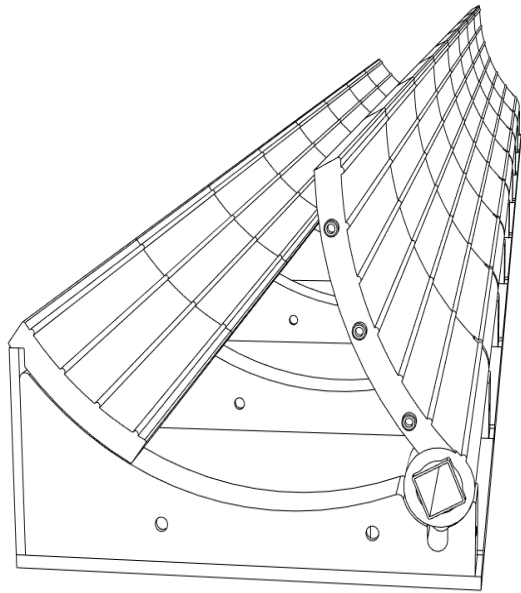

Impulse Scoring

Next-generation scoring technology

Like all NGT bowling products, the brand new IMPULSE scoring system was developed by our own engineers. IMPULSE was specially designed with the increasingly demanding recreational bowler in mind. The system is particularly easy to operate via the new NGT Boomerang Keyboard Console or optional IMPULSE Touch Console. The console pedestal can be delivered in almost any RAL colour you can think of in order to match the interior design of your center.

In addition to countless HD animations for strike, spare or for instance gutter balls, the system comes standard with 14 alternative games for bowlers who want to try something different. And obviously a 'center-game', in which different lanes can compete against each other, is part of the package.

With NGT IMPULSE Scoring you are perfectly equipped to reach every target group, from birthday parties to corporate events.

IMPULSE Center Manager

The enhanced IMPULSE Center Manager package allows you to easily manage your entire bowling operation.

All business-essential functions are part of the extensive standard package, which for instance includes easy-to-operate lane management features, but also offers an integrated reservation module, on-lane advertising module and a functional league program. For online reservations and POS/cash register functionality we have found external partners that belong to the most innovative companies in their respective area of expertise.





Overlay

NGT LED Reflex Overlay

When it comes to bowling lane technology and the so-called synthetic overlay, NGT is also breaking new ground. With NGT LED Reflex Overlay not only did we develop a premium overlay offering great bowling-performance, we also offered operators the ability to create a unique and extraordinary atmosphere.

With the shifting trend towards entertainment-based bowling, NGT was one of the first manufacturers in the bowling industry that allowed customers to choose their own lane-panel colour and design. With this option we make it possible for you to seamlessly integrate the lanes into your interior and ambiance.

A special reflective coating ensures optimal and intense reflection of LED light and laser effects. Apart from this NGT LED Reflex Lanes have a digitally printed warning text at the foul line. This makes ongoing replacement of expensive warning stickers no longer necessary.

Our lane surface is produced with a special nano-structure, which helps to minimize the „carry-down effect“ of lane conditioner during play and provides more consistent lane conditions for your bowlers.

Made in Europe

Like all our products, NGT LED Reflex Overlay is produced in Europe, which means that we can guarantee a demonstrably higher quality standard and product consistency than many other suppliers can.

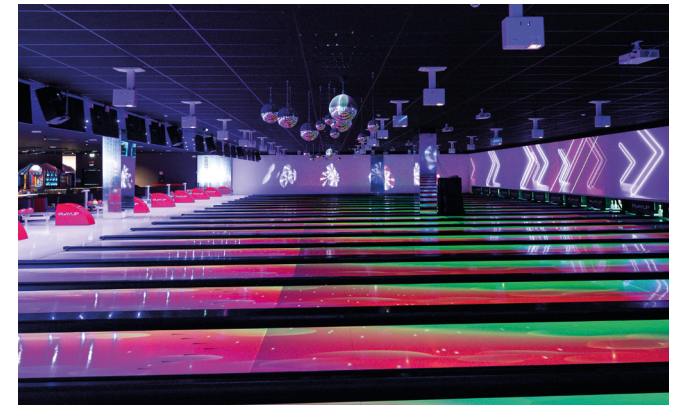



NGT Lane Move

Move your customers to action ...

NGT Lane Move, our own fully integrated interactive bowling experience, was designed with today's high-demanding guests in mind. Consumers are prioritizing their spending on leisure & entertainment constantly and are more willing to invest in engaging experiences and the memories they can create with it.

Combining the best available projection and tracking technology NGT Lane Move helps to create a mesmerizing atmosphere in your center and an unparalleled bowling experience for your guests. Choose between a wide range of beautiful animations, or one of the unique games that we developed to keep your guests engaged. Reach out to new target groups that are looking for technology driven entertainment experiences, without giving in on the one thing that makes bowling an absolute evergreen: hit those pins!

NGT Lane Move can be easily controlled from the reception desk, allowing you to choose easily between a center-wide atmosphere or an individual per lane set-up. But you can also give your guests the ability to choose their own animations or Lane Move game-format directly from the bowler console.

Modular hardware configuration

NGT Lane Move is available in 3 different system configurations, allowing you to gradually expand the functionality of the system while keeping the required investments under control.

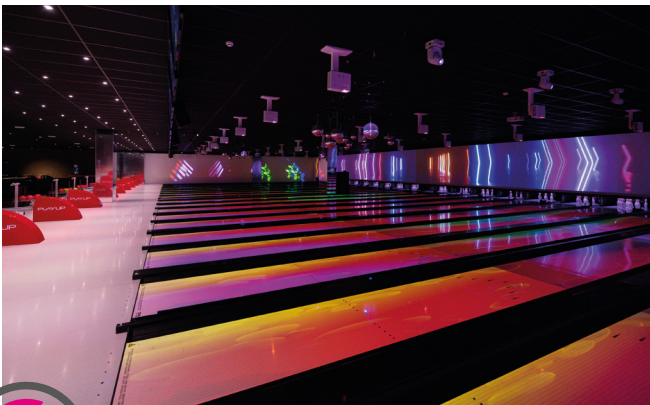



ACHTUNG RUTSCHGEFAHR - FOU LINES
ATTENTION SLIP HAZARD - DO NOT CHASE
LIBERTRETT

Masking

NGT Masking Solutions

NGT sets a new industry standard in masking technology with the introduction of NGT Masking solutions, a combination of state-of-the-art media technology and the latest generation high-tech LED walls and laser-beamers.

With our unique concept, there are virtually no limits: from live sports broadcasts, personalized advertisements, dazzling animations, company presentations to video clips. Personalized and dynamic content provides maximum flexibility in theming of your center, even more so when combined with our integrated light & sound solutions.

NGT Masking Solutions will transform your entertainment location into an unforgettable world, far from everyday worries. This gives your guests another good reason to stay longer in your venue and consequently generate more revenue.

Virtually anything is possible with the latest masking technology from NGT!





Light & Sound Solutions

Bring your venue to life with state-of-the-art light & sound technology

To ensure your guests truly feel at ease in your venue, an integrated solution for light, sound and scoring system - more than ever - is indispensable.

The lighting concept of an entertainment facility has got a major impact on the atmosphere and thus your guests' overall experience during their stay in your center. A proper lighting design for each individual area of your center not only ensures that your guests feel more comfortable, it also induces them to stay longer, generating more revenue.

The NGT lighting designers exploit this important characteristic when they transform your entertainment location into an unforgettable world, far from everyday worries. Whether it is a relaxed lounge setting at the bar or a spectacular show full of special effects over the lanes, anything is possible. With the input from our own lighting and lightshow designers, we help you create the desired ambiance and atmosphere throughout your facility.

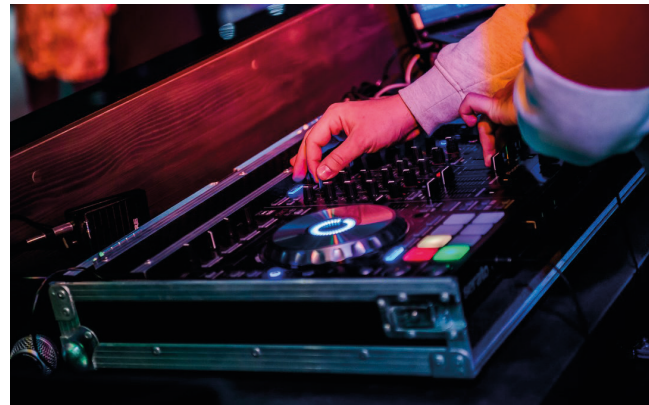



Minibowling

Big fun in a small space

Looking for all the benefits that bowling has to offer, but you simply do not have the space for a regular bowling lane? Then your search is over, because our unique airO product line now also comes in a scaled down version. NGT Bowlino offers you everything you need to entertain your guests, young and old, with a fast-paced adaptation of classic bowling.

- » Ideal solution for arcade halls, family entertainment centers, holiday parks and hotels
- » Choose your own design for overlay and ball return hood & rack
- » Based on the same reliable and proven airO technology as used for regular bowling
- » 100% in-house development and manufacturing

Like with all NGT products, our NGT Bowlino lanes are designed and manufactured using the most durable and robust materials. The extremely reliable, energy-efficient and user-friendly airOsetter will give you operational peace of mind. No need for highly experienced staff, our equipment can be maintained and operated by virtually anyone in your organization.

And our commitment to help you get most out of your NGT Bowlino goes even further. Not only do we supply the best Minibowling equipment available, we can also help you create an unique setting that will truly WOW your guest even further and keep them coming back for more.

With our customized furniture solutions and state-of-the-art light & sound equipment your investment in NGT Bowlino will pay off even faster than you can ever imagine.





About us

NGT - Family business and global player

NGT is one of the leading manufacturers of high-quality bowling equipment in Europe. Our headquarters can be found in Jülich (DE), close to the Dutch border. From there we try to conquer the entire world with our innovative and efficient bowling technology.

Even though we are a global player, we are still a medium-sized family run business that is closely connected with the region and its population. This is where our roots lie and where our journey and growth started. Our international operations are built around a close relationship with our business partner D&K Electronics in Dreumel (NL).

In addition to the state-of-the-art production facility for all airO products, our R&D department, which is responsible for the development of all technical components we market under the NGT-Bowling name, is located in Dreumel. Our facility in Jülich houses a modern production line for all wooden and synthetic components, as well as our extensive showroom. This is also where all orders, both for our own projects and our international distributors, are checked and sanctioned before they are shipped around the world.

Every day, all our employees work passionately to guarantee the premium quality of our products and the satisfaction of our customers. We all work hand in hand, because there is nothing that can beat the creative energy of a team. The highly qualified experts in development, production and marketing work closely together to invent and implement new concepts. This is how new and innovative products emerge.

Driving the bowling industry forward with sustainable solutions is our goal and motivation.

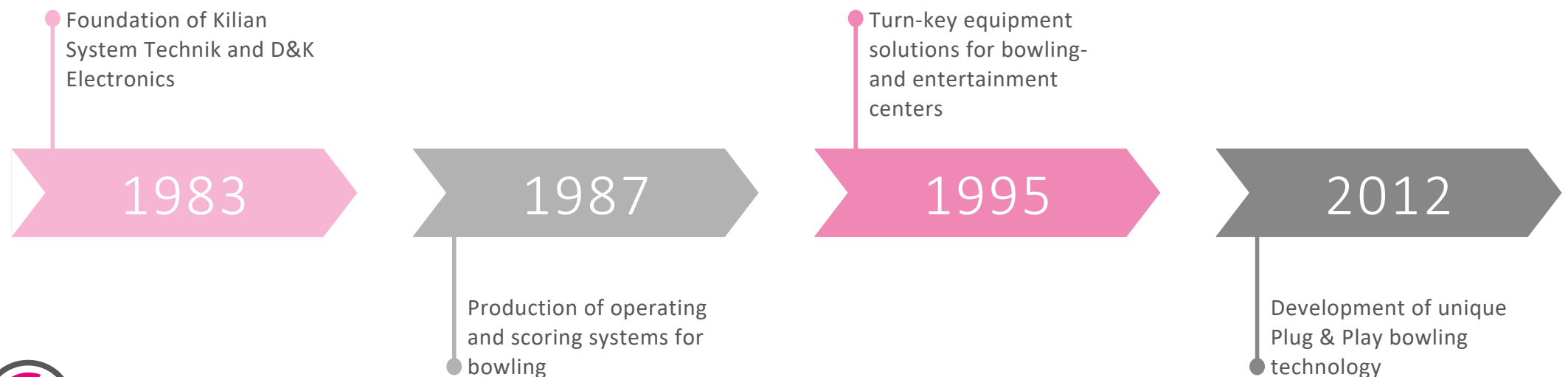

Corporate policy

Our values

- » Frankness to us means that we actively listen to one another on all levels and are open-minded to new ideas and constructive criticism. We are frank with one another and we practice these principles as a group.
- » Spirit of innovation to us means being creative and always questioning and improving the status quo. By doing so, we can be innovative in every area.
- » Courage to us means questioning what already exists, thinking unconventionally and daring to experiment. Being courageous means to stand by your conviction and your colleagues, to admit your mistakes and to learn from them.
- » Quality to us means working continuously to improve ourselves in all areas of the company. Our goal is to consistently convince customers with first-class quality, good service, reliability and sound solutions.
- » Customer orientation to us means being open to the needs of our customers and optimizing processes to their benefit. We treat internal and external partners like our customers, and strive to support them in their work.
- » Appreciation to us means treating one another with respect and sincerity. We treat one another as equals and acknowledge each other's work excellence.
- » Sustainability to us means offering our customers sustainable solutions. We are aware of our responsibility for our environment and the public welfare, and try to bring economic, social and ecological interests into harmony.

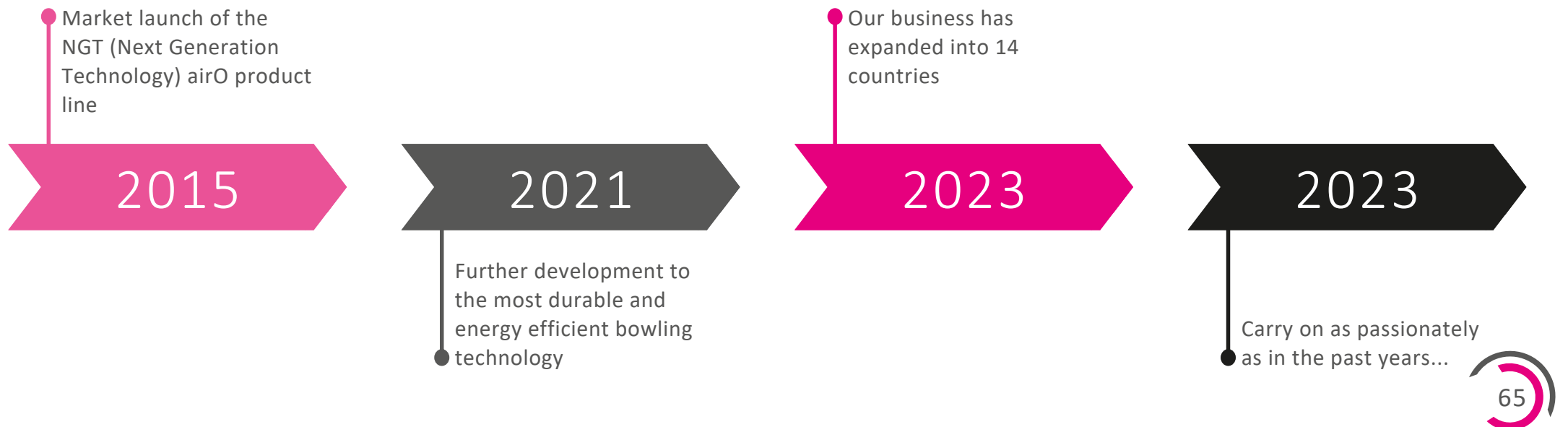

Consultation, planning, financing

Consultation

Every project we do starts with a thorough and professional intake conversation with one of our sales and development managers. During this conversation we help you to convert your vision, ideas and wishes into a concrete concept. Our professional advice will be based on a variety of important parameters such as your business goals, the available budget, the available space, revenue projections and market demand.

Once the project objectives have been determined our design team helps to create architectural layouts and interior designs that will make your guest go 'WOW!'. And only with NGT this means we do not stop at the end of your bowling lanes: complete interior construction, interior design, customized furniture and even floor finishing are part of the services that differentiate us from other traditional bowling suppliers.

Planning

For many architects, contractors and project developers, the creation of a new leisure center or the modernization of an existing location is a one-off affair. Well before the first construction drawing can be made, many things have to be taken into account. An integrated and coordinated approach between all parties involved demonstrably leads to lower initial costs in the short term and to higher operational efficiency and therefore lower operational costs in the long term.

Experience with leisure projects is indispensable in order to run the modernization or new construction of your entertainment center as efficiently as possible. With more than 30 years of international project experience, NGT can unburden you completely in this area, allowing you to continue to focus on your core tasks.

Financing

Financing comes in many shapes and sizes, but it must always be based on a realistic financing concept that provides insight into the possibilities and the associated risks. As soon as your credit requirement has been mapped out, an appropriate concept can be drawn up. For many years, NGT has been working with Leasing Union to support our clients throughout Europe with their financing needs.



Entertainment Concept

Divertissement multifonctionnel... Attirer de nouveaux groupes cibles

Tout exploitant d'installations de loisirs et de divertissement devrait naturellement s'efforcer d'augmenter le nombre de visiteurs, de maximiser la durée de séjour des clients et d'augmenter les dépenses moyennes par visiteur. Les clients ne peuvent dépenser leur argent qu'une seule fois, alors pourquoi ne pas essayer de leur donner une raison de le faire dans votre établissement ? Nous vous proposons des solutions de divertissement multifonctionnelles qui vous permettront d'atteindre de nouveaux groupes cibles.

Au cours des cinq dernières années, on observe dans l'industrie européenne des loisirs et du divertissement un net glissement du divertissement à fonction unique vers le divertissement multifonctionnel. Le bowling lui-même continuera d'être une activité d'ancrage forte pour les centres, mais d'autres divertissements, en particulier les activités avec un élément de compétition, deviennent de plus en plus populaires. Par conséquent, pour prolonger la réussite et rester performants dans un avenir prévisible, les centres de bowling doivent non seulement s'assurer qu'ils exploitent les meilleures installations de bowling, mais ils doivent également se différencier en ajoutant d'autres activités à leur offre.

Solutions de divertissement clé en main pour les bowlings et les centres de loisirs

Notre véritable force est de vous offrir la meilleure solution clé en main lorsque vous ouvrez votre nouveau centre de divertissement. Là où d'autres ne peuvent penser qu'à leur propre vente de produits, nous abordons votre projet avec une approche à 360 degrés et nous vous aidons à créer un centre de divertissement (de bowling) complet qui se distingue de la masse.

Contrairement à d'autres fabricants et fournisseurs d'installations de bowling, chez NGT, nous vous aidons à trouver le mélange parfait d'activités de divertissement qui attirera un public plus large, amènera de nouveaux groupes cibles dans votre installation et prolongera leur séjour..





Grâce à notre propre réseau de distributeurs, nous avons un accès direct à des produits de divertissement de qualité et à certaines des activités complémentaires les plus innovantes et les plus populaires pour votre centre.

- » Les formats classiques comme le billard, l'air-hockey ou le baby-foot ont fait leurs preuves depuis des décennies et ne nécessitent pas de gros investissements.
- » Les concepts de socialisation compétitifs, qui combinent des activités traditionnelles gamifiées comme les fléchettes et le shuffleboard interactifs, le beerpong ou le minigolf high-tech avec une offre S+B (Snack & Bar) forte et haut de gamme, gagnent rapidement en popularité dans toute l'Europe.
- » Le curling, développé à l'origine pour promouvoir l'un des sports olympiques à la croissance la plus rapide dans les endroits où il n'y a pas de glace, et maintenant l'une des nouvelles activités les plus en vogue des centres de divertissement familial en Amérique du Nord.



airOsetter

Transformer le secteur grâce à l'innovation

Nos concurrents ont donné un coup de jeune à leur String-Pinsetter (machines à requiller à ficelles) existant, mais la technique d'entraînement décisive (technique à chariot unique) est restée pratiquement inchangée. Sur ce point, NGT a réalisé le concept du String-Pinsetter et de tous les composants techniques d'une piste de bowling en utilisant la technologie pneumatique la plus moderne dans une construction modulaire.

C'est précisément ce qui fait la différence...

- » Le String-Pinsetter le plus économe en énergie et la plus durable au monde.
- » Le seul String-Pinsetter en technique modulaire.
- » Le String-Pinsetter le plus convivial au monde :
 - » le seul String-Pinsetter Plug & Play au monde.
 - » Un manuel d'utilisation de moins de 25 pages.
 - » 90% de pièces de rechange en moins par rapport à la plupart des concurrents.
 - » La plus petite boîte à outils du monde : seulement 4 outils réguliers pour entretenir votre équipement.
- » Développement et fabrication de produits 100% en interne.
- » Le seul String-Pinsetter qui atteint presque les caractéristiques de sensation dans les quilles d'une machine traditionnelle.

Et en plus, grâce à notre programme de garantie NGT Care de 10 ans, vous bénéficiez d'une protection ultime La paix de l'esprit !

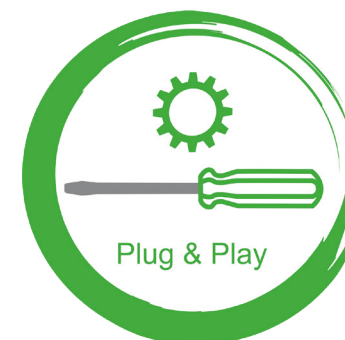

NGT | 10 YEARS
CARE | EXTENDED WARRANTY



airOsetter

Le seul Pinsetter plug & play au monde

Grâce à son design innovant, l'airOsetter combine les avantages des String-Pinsetter avec celles des machines traditionnelles. L'airOsetter est ainsi le seul String-Pinsetter qui présente vraiment les caractéristiques d'une machine traditionnelle.

Sensation dans les quilles :

- » Pas de scores erronés, car une quille n'est pas comptée comme tombée si elle est simplement déplacée de son spot par une autre quille.
- » Pas de scores erronés lorsqu'une quille est renversée par la corde d'une autre quille.
- » La sensation dans les quilles et interaction avec les quilles comparables à une machine traditionnelle grâce à l'utilisation de la technologie pneumatique de quilles individuelles.
- » Pas de démêlage supplémentaire des cordes lors de la remontée des quilles.
- » Les fréquents nœuds entre les cordes qui doivent être défaits manuellement appartiennent au passé.

L'airOsetter est déjà, et de loin, le Pinsetter le plus économe en énergie au monde, mais cela ne nous suffit pas. Pour contribuer à une protection efficace du climat, nous plantons, en collaboration avec Planet Tree, cinq arbres dans une forêt régionale allemande pour chaque airOsetter vendu - afin que les générations futures puissent elles aussi profiter du sport bowling...



Les principales données techniques

- » L'airOsetter est actionné de manière électro-pneumatique et n'est donc pas motorisé. C'est sans aucun doute le Pinsetter le plus efficace au monde en termes d'énergie et de fonctionnement. Avec une pression maximale de seulement 3 bars (43,5 psi), Pinsetter est très sûr à utiliser et répond ainsi à toutes les normes de sécurité en vigueur. Seule une faible quantité d'énergie électrique est consommée en fonctionnement pour l'électronique et les vannes électro-pneumatiques.
- » La consommation d'énergie nécessaire est de seulement 0,3 kWh / 300 Wh.
- » Une puissance électrique supplémentaire n'est pas nécessaire pour le fonctionnement de la technique de retour des boules. L'airOsetter fournit l'énergie grâce au dispositif de raccordement électro-pneumatique intégré.
- » L'airOsetter est équipé de série d'un éclairage LED RGB haute puissance intégré et sans ombre.
- » Écran de fonctionnement standard avec écran couleur OLED & boutons intégrés à l'arrière.
- » L'interface de sortie de scoring est compatible avec la plupart des systèmes de scoring. Il existe une communication directe pour le système de scoring NGT IMPULSE.

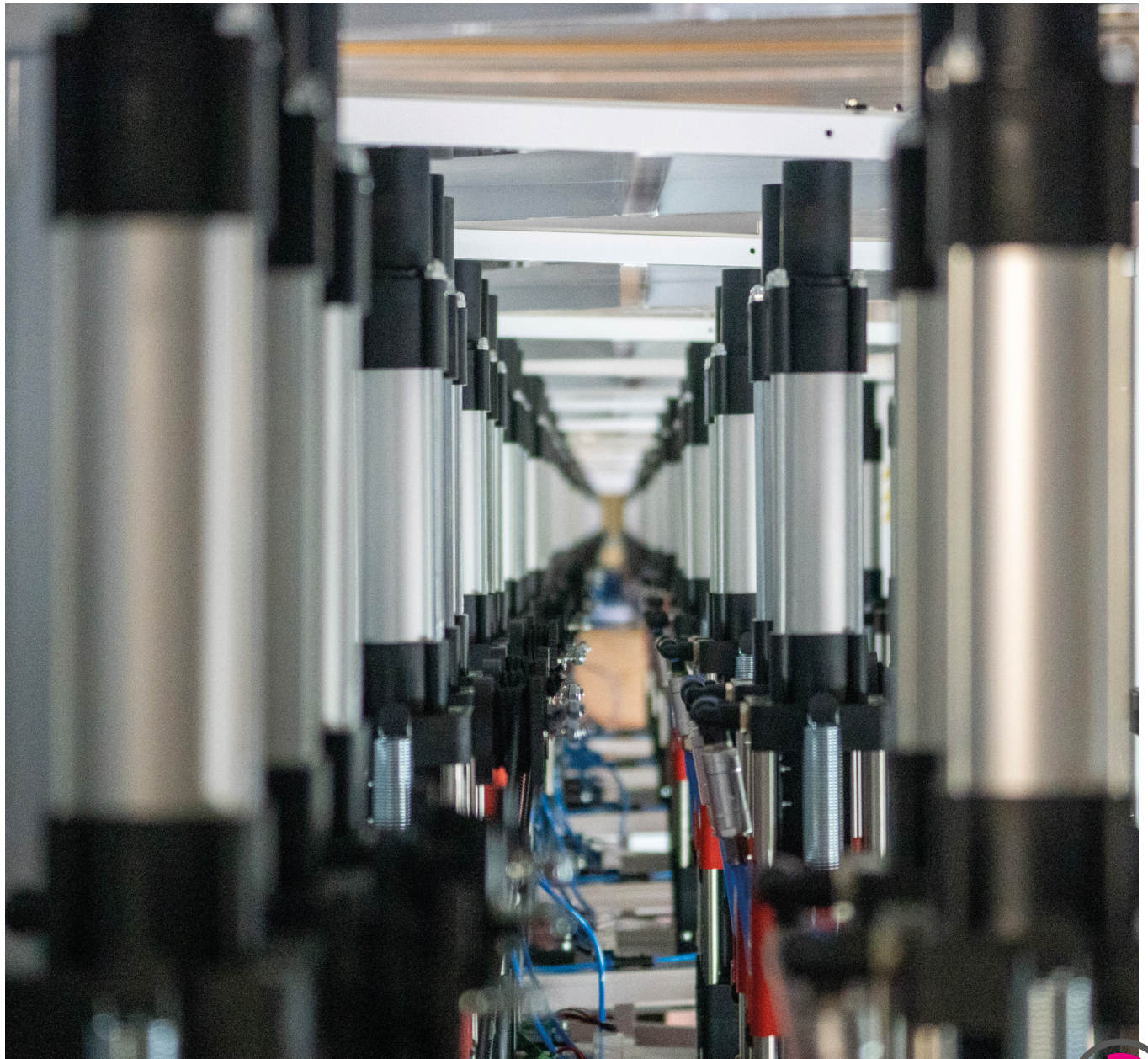
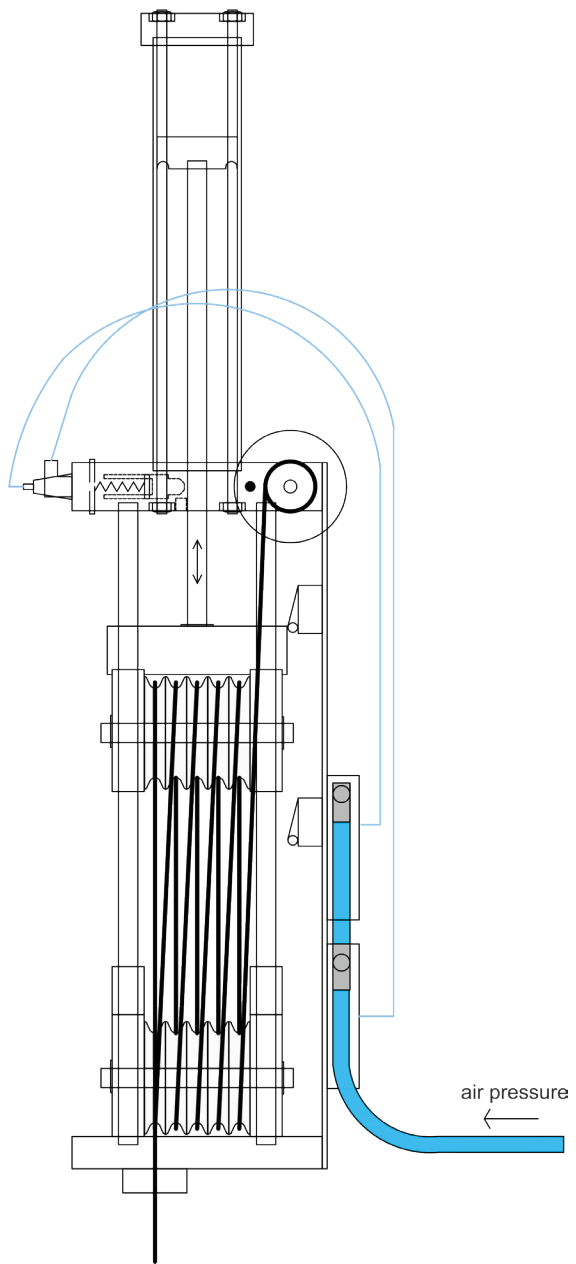

airO Technologie

Pourquoi la technologie NGT airO ?

Notre concept airO unique est basé sur les règles de la technique d'entraînement moderne. L'utilisation de la technologie pneumatique modulaire brevetée, dans laquelle les quilles sont commandées par l'utilisation d'unités d'entraînement pneumatiques indépendantes, a permis d'augmenter énormément l'efficacité opérationnelle et de réduire les coûts d'exploitation. En utilisant exactement la même technologie airO pour entraîner l'airOsetter, l'airOvator et l'airOlift, nous avons considérablement réduit le nombre de pièces et de composants utilisés dans une piste de bowling complète.

Contrairement à d'autres fabricants d'équipement de bowling, notre modèle commercial ne repose pas sur de grands entrepôts remplis de pièces détachées volumineuses et des boutiques en ligne avec des milliers d'articles. Avec seulement huit pièces détachées principales et un manuel d'utilisation de moins de 25 pages, nous vous aidons plutôt à investir votre argent dans d'autres activités qui généreront des revenus supplémentaires.

Et un bonus important à tout cela - alors que nous nous sommes concentrés sur la construction du Pinsetter à cordes le plus efficace en termes d'énergie et le plus facile à utiliser au monde, nous avons également pu améliorer considérablement l'expérience de bowling de vos invités ! Grâce à l'utilisation de la technologie modulaire de réglage individuel des quilles, seule notre interaction avec les quilles est vraiment presque identique à celle d'une machine « traditionnelle » .





airOsetter

Prêt à l'emploi

Nos airOsetters sont conçus pour être extrêmement intuitifs, afin que pratiquement n'importe qui dans votre centre puisse rapidement comprendre, utiliser et entretenir l'équipement par lui-même. Nous pensons que la simplicité est la clé d'une valeur d'usage importante, car qui a envie de passer beaucoup de temps à s'amuser avec des systèmes compliqués ?

Nos clients peuvent remplacer eux-mêmes tout composant endommagé sans avoir à lire des manuels épais et incompréhensibles ou à faire appel à des experts externes. La conception plug-and-play unique de nos machines est l'un des nombreux avantages que nous offrons à nos clients pour garantir le bon fonctionnement de leur entreprise.

Soutien personnalisé

Chez NGT, nous pensons que le contact humain est essentiel pour établir des relations solides et durables avec nos clients. C'est pourquoi nous mettons l'accent sur la communication, en veillant à ce que nous soyons toujours à portée d'un coup de téléphone ou d'un e-mail pour répondre à vos questions. Contrairement à certains de nos concurrents qui peuvent vous rediriger vers le service d'assistance de leur fournisseur étranger, nous traitons toutes les demandes d'assistance en interne. Cela signifie que vous pouvez nous faire confiance pour vous fournir le même niveau de soin et d'attention que celui que vous attendez de nos produits et services.

Seulement 4 outils nécessaires!

Dans le cas exceptionnel d'un dysfonctionnement, l'airOsetter peut être réparé en un clin d'œil à l'aide d'un cutter, d'un tournevis, d'une clé Allen et d'un briquet. Seuls 4 outils sont nécessaires pour rendre l'airOsetter à nouveau opérationnel. Il est étonnant de constater à quel point la réparation d'un équipement de bowling peut être simple.

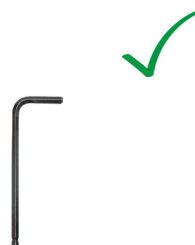

La technologie Bowling Plug & Play, unique au monde, permet une utilisation très simple.



Stockage des pièces de détachées

Nos concurrents font la publicité de leurs grands entrepôts de pièces détachées, dont certains dépassent largement les 5 000 m². Nous ne pouvons pas nous engager dans cette polémique sur le fait d'avoir le plus grand stock de pièces détachées d'Europe, car nous n'en avons tout simplement pas besoin pour aider nos clients. Un grand entrepôt rempli de pièces détachées nous indique qu'apparemment, à terme, vous aurez besoin de beaucoup de pièces détachées. Et ces pièces ne seront certainement pas gratuites...

Tous les composants techniques pour l'airOsetter, l'airOlift, l'airOvator et l'airObumper tiennent dans une petite étagère de 2,20m x 3,10m avec une profondeur de 0,40m. Tout comme nos machines, nous aimons garder les choses claires et simples.

Qu'est-ce que cela vous apprend ? Nous n'avons pas bâti notre entreprise sur la vente de pièces détachées et, pour cette raison, nous n'avons pas besoin d'un grand entrepôt de pièces détachées. Les caractéristiques uniques de notre technologie airO

nous ont permis de mettre en place une chaîne d'approvisionnement optimisée pour une livraison rapide comme l'éclair. De cette façon, nous nous assurons que vous obtenez les pièces dont vous avez besoin, exactement quand vous en avez besoin, malgré des niveaux de stock très bas.

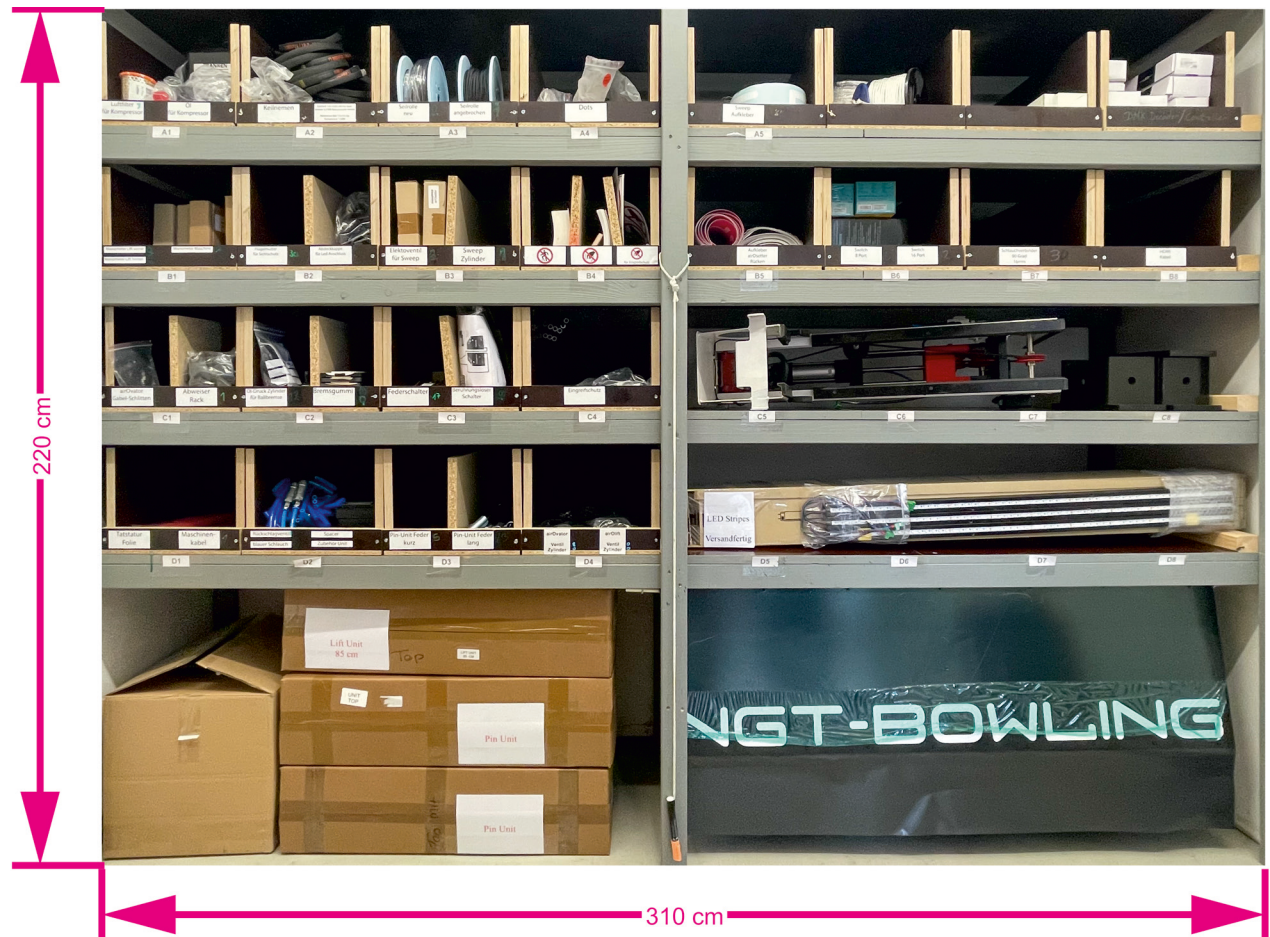

Le remonte boule le plus performant au monde

Pour maximiser les gains d'efficacité et les avantages opérationnels, NGT a développé un nouveau système de remonte boules basé sur la même technologie pneumatique modulaire que celle utilisée dans l'airOsetter.

Contrairement à d'autres systèmes de retour de remonte boules, airOlift ne consomme de l'énergie que lorsqu'elle est nécessaire pour transporter une boule vers le Ballrack (étagère à boules). Une fois qu'une boule a été détectée par la cellule photoélectrique IR, elle est soulevée et déposée en douceur sur le ballrack. Seule une pression d'air de 5 bars (75 psi) et un maximum de 24VCC / 3W sont temporairement nécessaires pour fonctionner correctement.

Grâce à la technologie « arrêt-frein », les boules qui arrivent sont introduites en douceur dans le mécanisme de transport. Nous excluons ainsi les dommages et la fatigue des matériaux, comme c'est le cas avec de nombreux autres systèmes au fil du temps. Des roulements industriels extrêmement solides garantissent des années de fonctionnement dans votre centre, avec un minimum d'entretien.

L'alimentation électrique de 24VCC est fournie directement par airOsetter. En mode veille, seule une puissance électrique de 0,5 W est consommée pour maintenir l'optoélectronique en fonctionnement. La combinaison des technologies utilisées fait de l'airOlift l'élévateur de boules de loin le plus efficace au monde sur le plan énergétique.

Et du fait que l'airOlift est construit à partir des mêmes composants principaux que l'airOsetter et l'airOvator, le besoin en pièces de rechange est réduit à un minimum absolu.

Conception sur mesure capot de remonte boules et du rack à boules

Comme nous savons qu'il est important que votre entreprise se démarque de la concurrence, nous permettons à nos clients de personnaliser le design du capot et du rack airOlift afin qu'ils deviennent une extension unique du design intérieur.

Choisissez parmi presque toutes les combinaisons de couleurs RAL ou ajoutez votre logo sur le capot. Bien entendu, seuls des matériaux extrêmement durables sont utilisés pour le Hood & Rack. Les pièces du cadre sont par exemple fabriquées en acier inoxydable de haute qualité, ce qui réduit l'usure due aux boules de bowling.





L'élévateur le plus performant du monde

Pour maximiser les gains d'efficacité et les avantages opérationnels, NGT a développé un nouvel élévateur de boules basé sur la même technologie pneumatique modulaire que celle utilisée dans l'airOsetter.

Contrairement aux autres systèmes d'élévateurs de boules, l'airOvator ne consomme de l'énergie que lorsqu'il est nécessaire pour ramener une boule à la zone des joueurs. Une fois qu'une boule a été reconnue par l'optoélectronique IR, elle est soulevée et déposée en douceur sur les guides de retours des boules. Seule une pression d'air de 5 bars (75 psi) et un maximum de 24VCC / 3W sont temporairement nécessaires pour fonctionner sans erreur.

L'alimentation électrique de 24VCC est fournie directement par l'airOsetter. En mode veille, seule une puissance électrique de 0,5 W est consommée pour maintenir l'optoélectronique en fonctionnement. La combinaison des technologies utilisées fait de l'airOvator l'élévateur de boule de loin le plus efficace au monde sur le plan énergétique.

Des roulements industriels extrêmement solides garantissent des années de fonctionnement dans votre centre, avec un minimum d'entretien. Grâce à l'utilisation de « plastique glissant en polyéthylène » dans la construction de l'airOvator, nous avons réussi à réduire de moitié la longueur de course de l'airOvator. Cette adaptation technique a permis de réaliser une économie d'énergie supplémentaire de près de 50 %.

Comme l'airOvator est construit à partir des mêmes composants principaux que l'airOsetter et l'airOlift, le besoin en pièces de rechange est réduit à un minimum absolu.



airObumper

Le grand plaisir des petits

Qu'il s'agisse d'un anniversaire d'enfant ou d'un événement régulier organisé l'après-midi ou le soir : les familles avec de jeunes enfants constituent un groupe cible très important pour votre centre de bowling.

Pour que tout le monde, quel que soit son âge ou son niveau de jeu, puisse vraiment profiter de son temps sur les pistes, un système de bumper automatique relié au système de scoring est aujourd'hui un must pour tout centre de bowling.

Avec les bumpers, tout le monde peut participer au jeu et avoir une chance équitable de gagner.

Lorsque nous avons commencé à développer nos propres bumpers en 2020, les principaux objectifs ont été rapidement définis : une flexibilité et une durabilité maximales des composants, une efficacité énergétique optimale, un montage facile sur site et beaucoup de plaisir pour les joueurs. Le résultat est notre NGT airObumper.

Bien sûr, avec la qualité habituelle de NGT

Comme tous les produits airO, les bumpers airObumper sont entraînés pneumatiquement par un cylindre pneumatique avec entraînement par torsion qui permet de mettre en place le bumper rapidement, silencieusement et surtout en économisant de l'énergie. Ils sont conçus de manière à s'intégrer complètement aux autres composants de la piste de bowling. Ils se mettent automatiquement en place dès que c'est le tour d'un joueur qui a activé cette fonction. Si le joueur suivant n'a pas choisi de bumper, ils redescendent automatiquement. Les airObumpers sont composés d'un mélange de plastique très durable et résistant aux chocs, conçu de manière à ce que les bumpers ne nécessitent pratiquement aucun entretien. Dans le cas peu probable où une pièce serait irrémédiablement endommagée, les modules de 25 cm peuvent être remplacés en un clic par pratiquement n'importe qui dans votre centre.

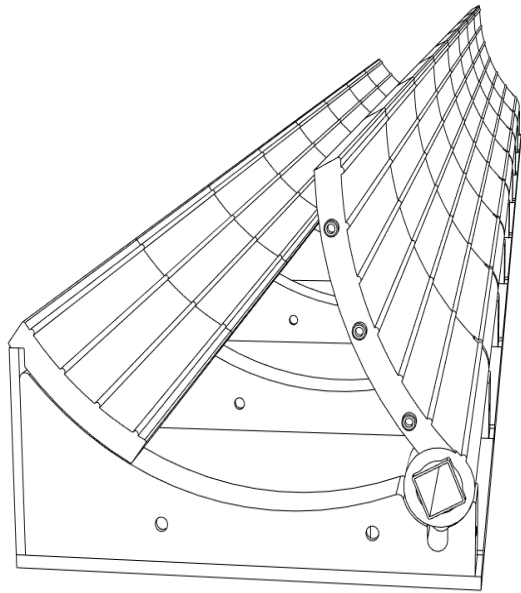

Impulse Scoring

Technologie de scoring de nouvelle génération

Comme tous les produits NGT Bowling, le tout nouveau système de scoring IMPULSE a été développé par nos propres ingénieurs. IMPULSE a été spécialement conçu pour les joueurs de bowling amateurs de plus en plus exigeants. Le système est particulièrement facile à utiliser via la nouvelle console NGT Boomerang Keyboard ou la console IMPULSE Touch en option. Le socle de la console peut être livré dans presque toutes les couleurs RAL imaginables afin de s'adapter au design intérieur de votre centre.

Outre d'innombrables animations HD Strike, Spare ou, par exemple, Gouttière, le système dispose en standard de 14 jeux alternatifs pour les joueurs de bowling qui veulent essayer quelque chose de différent. Et bien sûr, le package comprend également un « Arène de Jeux », où différentes pistes peuvent s'affronter.

Avec NGT IMPULSE Scoring, vous êtes parfaitement équipé pour atteindre n'importe quel groupe cible, de la fête d'anniversaire à l'événement d'entreprise.

IMPULSE Center Manager

Avec le package amélioré IMPULSE Center Manager, vous gardez facilement le contrôle de votre activité de bowling.

Toutes les fonctions importantes pour la gestion opérationnelle font partie du vaste package standard qui comprend, par exemple, une gestion des pistes facile à utiliser, mais aussi un module de réservation intégré, un module de publicité en ligne et un programme de ligue fonctionnel. Pour la fonctionnalité du POS (point de vente) / caisse, nous avons trouvé des partenaires externes qui font partie des entreprises les plus innovantes dans leur domaine.





Overlay

NGT LED Reflex Overlay

NGT innove également en matière de technique de pistes de bowling et de ce que l'on appelle l'« Overlay synthétique ». Avec l'Overlay NGT LED Reflex, nous n'avons pas seulement développé un overlay premium avec de superbes performances de bowling, mais nous offrons également aux exploitants la possibilité de créer une atmosphère unique et exceptionnelle.

Avec l'évolution de la tendance vers un bowling axé sur le divertissement, NGT a été l'un des premiers fabricants de l'industrie du bowling à permettre à ses clients de choisir la couleur et le design des panneaux de piste. Avec cette option, nous vous permettons d'intégrer parfaitement les pistes dans votre intérieur et votre ambiance.

Un revêtement réfléchissant spécial assure une réflexion optimale et intense de la lumière des LED et des effets laser. De plus, les NGT LED Reflex Lanes sont dotées d'un texte d'avertissement imprimé numériquement sur la ligne de faute. Il n'est donc plus nécessaire de remplacer constamment des autocollants d'avertissement coûteux.

La surface de notre piste est fabriquée avec une nanostructure spéciale qui contribue à minimiser l'effet de « Transfert d'huile » du conditionneur de piste pendant le jeu et à offrir à vos joueurs de bowling des conditions de piste plus constantes.

Comme tous nos produits, l'overlay LED Reflex NGT est produit en Europe, ce qui nous permet de garantir un niveau de qualité et une constance de produit avérés, supérieurs à ceux de nombreux autres fournisseurs.

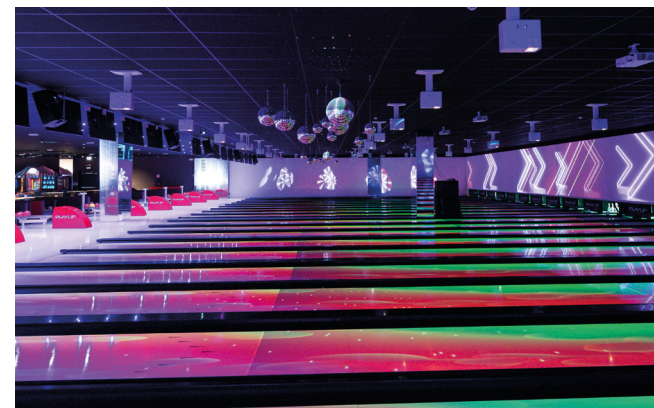
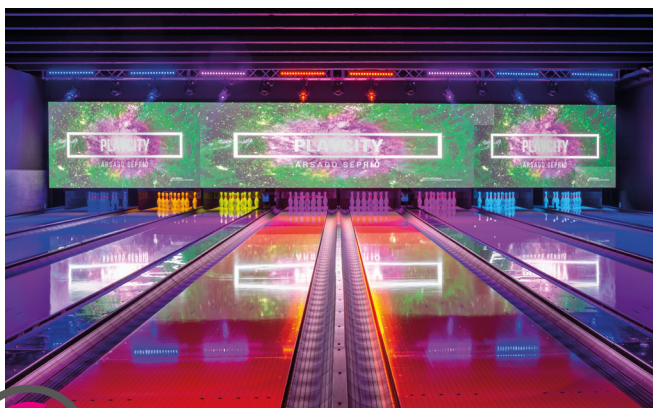



NGT Lane Move

Faites passer vos clients à l'action...

NGT Lane Move, notre propre expérience de bowling interactive entièrement intégrée, a été conçue en pensant aux clients exigeants d'aujourd'hui. Les consommateurs donnent constamment la priorité à leurs dépenses de loisirs et de divertissement et sont plus enclins à investir dans des expériences captivantes et les souvenirs qu'elles permettent de créer.

En combinant la meilleure technologie de projection et de tracking disponible, NGT Lane Move vous aide à créer une atmosphère fascinante dans votre centre et une expérience de bowling incomparable pour vos clients.

Choisissez entre un grand choix d'animations magnifiques ou l'un des jeux uniques que nous avons développés pour captiver vos invités. Touchez de nouveaux groupes cibles à la recherche d'expériences de divertissement axées sur la technologie, sans pour autant renoncer à ce qui fait du bowling un evergreen absolu : frapper les quilles !

NGT Lane Move peut être facilement contrôlé à partir de la réception, ce qui vous permet de choisir soit une atmosphère à l'échelle du centre, soit une configuration individuelle par piste. Ou donnez à vos clients la possibilité de choisir leurs propres animations ou le format de jeu Lane Move via la console du bowler.

Configuration matérielle modulaire

NGT Lane Move est disponible en trois configurations système différentes, qui vous permettent d'étendre progressivement les fonctionnalités du système tout en maîtrisant les investissements nécessaires.

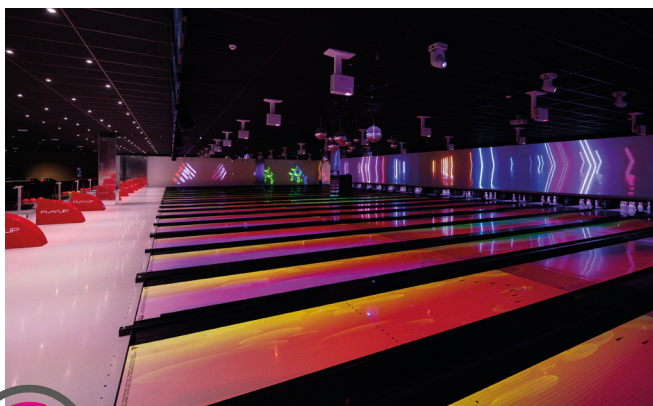



ACHTUNG RUTSCHGEFAHR - FOU LINES
ATTENTION SLIP HAZARD - DO NOT CHASE
LIBERTRETT

Masking

NGT Masking Solutions

Avec le lancement des solutions de masquage NGT, une combinaison de technologie média de pointe et de murs à LED high-tech et de laser-projecteurs de dernière génération, NGT établit un nouveau standard industriel en matière de technologie de masquage.

Grâce à notre concept unique, il n'y a absolument plus de limites : des retransmissions sportives en direct, des publicités personnalisées, des animations chatoyantes, des présentations d'entreprises et même des clips vidéo. Les contenus personnalisés et dynamiques offrent une flexibilité maximale pour la thématisation de votre centre, a fortiori en combinaison avec nos solutions de son et lumières intégrées.

Les solutions de masquage NGT transforment votre lieu de divertissement en un univers inoubliable, loin des soucis quotidiens. Vos clients ont ainsi une autre bonne raison de rester plus longtemps dans votre lieu et de générer ainsi plus de chiffre d'affaires. Avec la dernière technologie de masquage de NGT, tout est pratiquement possible !





Light & Sound Solutions

Light & Sound Solutions (Solutions lumière et son)

Une expérience optimale grâce à l'utilisation d'une technique de son et d'éclairage de pointe

Pour que vos invités se sentent vraiment à l'aise dans votre lieu de réception, une solution intégrée pour la lumière, le son et la sonorisation, est plus que jamais indispensable.

Le concept d'éclairage d'une installation de divertissement a une influence considérable sur l'atmosphère et donc sur l'expérience globale de vos clients lors de leur séjour dans votre centre. Une bonne planification de l'éclairage pour chaque zone de votre centre permet non seulement à vos clients de se sentir plus à l'aise, mais aussi de rester plus longtemps et donc de générer plus de chiffre d'affaires.

Les concepteurs d'éclairage de NGT tirent parti de cette caractéristique importante lorsqu'ils transforment votre lieu de divertissement en un univers inoubliable, loin des soucis quotidiens. Qu'il s'agisse d'une ambiance lounge tranquille au bar ou d'un show spectaculaire plein d'effets spéciaux au-dessus des allées, tout est possible. Grâce à l'apport de nos propres concepteurs de lumières et de spectacles lumineux, nous vous aidons à créer l'ambiance et l'atmosphère souhaitées dans votre établissement.





Minibowling

Un grand plaisir dans un petit espace

Vous voulez profiter de tout ce que le bowling a à offrir, mais vous n'avez tout simplement pas la place pour une piste de bowling normale? Ne cherchez pas plus loin, notre ligne de produits airO unique est désormais disponible en version réduite. NGT Bowlino vous offre exactement ce dont vous avez besoin pour divertir vos invités, jeunes et moins jeunes, avec une adaptation rapide du jeu de bowling classique.

- » Solution idéale pour les salles de jeux, les centres de divertissement familial, les parcs de vacances et les hôtels
- » Choisissez votre propre design pour l'overlay, le capot de retour de boules et le rack
- » Basé sur la même technologie airO fiable et éprouvée que pour le bowling régulier
- » 100% de développement et de fabrication propres

Comme tous les produits NGT, nos pistes de NGT Bowlino sont conçues et fabriquées en utilisant les matériaux les plus durables et les plus solides. Extrêmement fiable, efficace sur le plan énergétique et facile à utiliser, l'airOsetter vous apporte la sécurité d'utilisation. Vous n'avez pas besoin d'un personnel très expérimenté car nos appareils peuvent être entretenus et utilisés par pratiquement n'importe qui dans votre entreprise.

Et notre engagement à vous aider à tirer le meilleur parti de votre NGT Bowlino va encore plus loin. Non seulement nous vous fournissons le meilleur équipement de mini-bowling disponible, mais nous vous aidons également à créer une ambiance unique qui ravira encore plus vos invités et les incitera à revenir encore et encore.

Grâce à nos solutions de mobilier sur mesure et à nos techniques d'éclairage et de sonorisation de pointe, votre investissement dans le NGT Bowlino sera rentabilisé encore plus vite que vous ne l'imaginez.

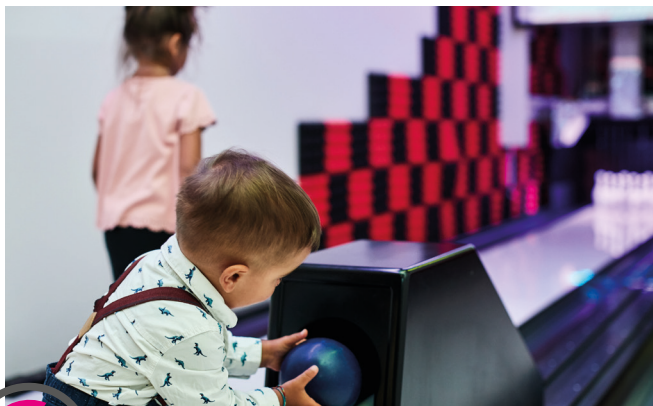



À propos de nous

NGT - Entreprise familiale et acteur mondial

NGT est l'un des principaux fabricants européens d'équipements de bowling de haute qualité. C'est à Jülich, en Rhénanie-du-Nord-Westphalie, près de la frontière néerlandaise, que se situe notre siège social. De là, nous partons à la conquête du monde entier grâce à notre technique innovante et efficace.

Nous sommes un acteur mondial, mais restons néanmoins une entreprise familiale de taille moyenne, étroitement liée à la région et à ses habitants. C'est ici que se trouvent nos racines, c'est ici que nous grandissons. Nos activités internationales sont soutenues par notre partenaire D&K electronics de Dreumel dans le cadre d'une collaboration amicale.

Outre le site de production ultramoderne pour tous les produits airO, Dreumel abrite également le département de développement pour tous les composants techniques que nous commercialisons sous le nom de NGT-Bowling. Sur le site de Jülich, nous avons installé, en plus de notre showroom, un site de production complet et moderne pour tous les éléments en bois et en plastique. De même, c'est ici que nous préparons toutes nos marchandises pour les différents chantiers ou distributeurs, avant de les expédier aux quatre coins du globe.

Tous les collaborateurs s'engagent chaque jour avec passion pour la qualité de nos produits et la satisfaction de nos clients. Chez nous, on travaille main dans la main car rien ne vaut la créativité et la force créatrice d'une équipe. Nos experts hautement qualifiés du développement, de la production et de la vente développent ensemble des idées et les mettent en œuvre. C'est ainsi que naissent de nouveaux produits innovants.

Faire avancer le bowling avec des solutions durables, c'est notre objectif et notre motivation.

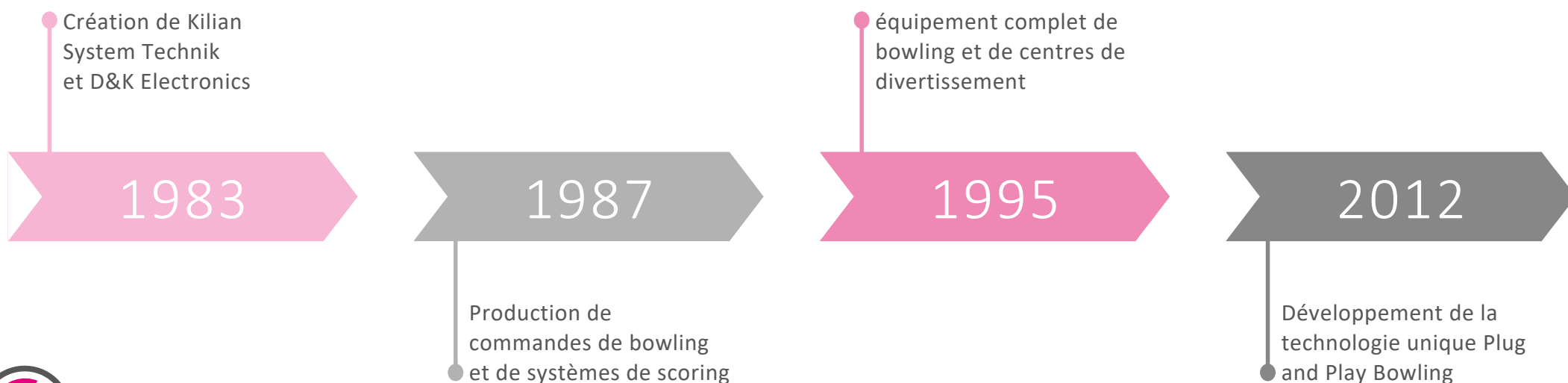

Politique d'entreprise

Nos valeurs

- » Pour nous, le mot ouverture signifie que nous nous écoutons activement à tous les niveaux et que nous sommes ouverts à la nouveauté et à la critique. Nous sommes ouverts les uns aux autres et partageons cette attitude.
- » Pour nous, l'esprit d'innovation signifie être créatif, remettre sans cesse en question la situation actuelle et l'améliorer. Si nous incarnons cette idée, nous pouvons être innovants dans tous les domaines.
- » Pour nous, le courage consiste à remettre en question ce qui existe, à penser de manière non conventionnelle et à oser faire des expériences. Est courageux celui qui défend ses convictions et ses collègues, admet ses erreurs et en tire les leçons.
- » Pour nous, la qualité signifie travailler continuellement à nous améliorer dans tous les domaines de l'entreprise. Notre objectif est de toujours convaincre nos clients avec une qualité de premier ordre, un bon service, une fiabilité et des solutions bien pensées.
- » Pour nous, l'orientation client signifie répondre aux besoins de nos clients et optimiser les processus dans l'intérêt de nos clients. Nous considérons les partenaires internes et externes comme nos clients et voulons les soutenir dans leur travail.
- » Pour nous, l'estime signifie avoir des relations respectueuses et honnêtes les uns avec les autres. Nous nous rencontrons sur un pied d'égalité et nous reconnaissons mutuellement les bonnes performances.
- » Pour nous, la durabilité signifie offrir des solutions durables à nos clients. Nous sommes conscients de notre responsabilité envers notre environnement et le bien commun, et concilions les intérêts économiques, sociaux et écologiques.

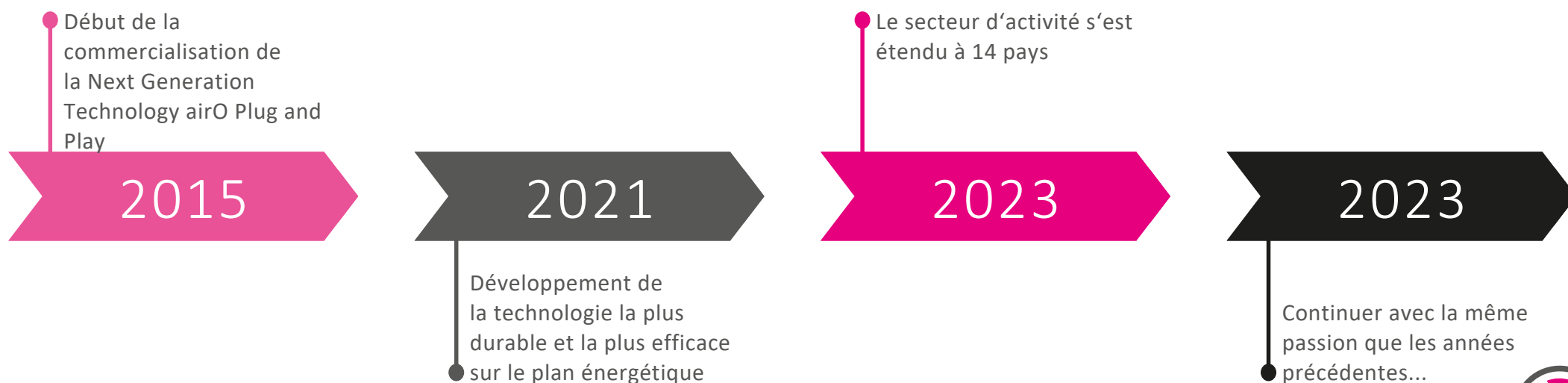

Conseil, planification, financement

Conseil

Chaque projet que nous réalisons commence par un entretien de conseil approfondi et professionnel avec l'un de nos responsables des ventes et du développement. Au cours de cet entretien, nous vous aidons à traduire votre vision, vos idées et vos souhaits en un concept concret. Nos conseils professionnels se basent sur un grand nombre de paramètres importants, tels que vos objectifs commerciaux, le budget disponible, l'espace disponible, les prévisions de ventes et la demande du marché.

Une fois que les objectifs du projet ont été définis, notre équipe de planification aide à créer des mises en page architecturales et des aménagements intérieurs afin d'obtenir un « WOW ! » admiratif. Et chez NGT uniquement, cela signifie que notre collaboration ne se limite pas aux pistes de bowling : l'aménagement intérieur complet, des meubles sur mesure et même des revêtements de sol font partie des services proposés. C'est ce qui nous différencie des autres prestataires de bowling traditionnels.

Planification

Pour de nombreux architectes, entrepreneurs et développeurs de projets, la création d'un nouveau centre de loisirs ou la modernisation d'un site existant constitue une opération unique. Bien avant que le premier plan de construction puisse être établi, de nombreux éléments doivent être pris en compte. Il est prouvé qu'une approche intégrée et coordonnée de toutes les parties prenantes permet de réduire les coûts d'acquisition à court terme et d'améliorer l'efficacité opérationnelle à long terme, et donc de réduire les coûts d'exploitation.

L'expérience des projets de loisirs est indispensable pour que la modernisation ou la construction de votre centre de divertissement soit la plus efficace possible. Avec plus de 30 ans d'expérience en matière de projets internationaux, NGT peut vous décharger complètement dans ce domaine, afin que vous puissiez continuer à vous concentrer entièrement sur vos tâches principales.

Financement

Les financements sont disponibles sous de nombreuses formes et tailles, mais ils doivent toujours être basés sur un concept de financement réaliste qui donne un aperçu des possibilités et des risques associés. Dès que vos besoins en matière de crédit auront été clarifiés, un concept correspondant pourra être établi. Depuis de nombreuses années, NGT collabore avec LeasingUnion pour aider nos clients à travers l'Europe à répondre à leurs besoins de financement.



Entertainment Concept

Multifunctioneel entertainment... nieuwe doelgroepen verwerven

Elke vrijetijds- en entertainmentexploitant streeft ernaar het bezoekersaantal te vergroten, de verblijftijd van de klant te maximaliseren en de gemiddelde besteding per gast te verhogen. Mensen kunnen hun geld maar één keer uitgeven, dus waarom zou u niet proberen hen een reden te geven om het in uw center te doen? Wij helpen u bij de realisatie van multifunctionele entertainment oplossingen waarmee u nieuwe doelgroepen kunt aantrekken.

In de afgelopen 5 jaar laat de Europese vrijetijds- en entertainmentindustrie een duidelijke verschuiving zien van single-function entertainment naar multifunctioneel entertainment. Bowlen zelf zal blijven functioneren als een sterke anker-activiteit voor centra, maar ander amusement, met name activiteiten met een competitief element, worden steeds populairder.

Europa's enige turn-key (bowling)entertainment leverancier

Onze echte kracht ligt in het bieden van de beste turn-key oplossingen voor het openen van uw nieuwe entertainment-locatie. Waar andere aanbieders alleen vanuit hun eigen specifieke product/belang kunnen denken, realiseren wij met een 360-graden-benadering uw project en helpen wij u zodoende echt bij de totstandkoming van een compleet (bowling) entertainment center dat zich onderscheidt van de massa.

In tegenstelling tot andere fabrikanten en leveranciers van bowling equipment, helpen we u bij NGT bij het bepalen van de perfecte mix van entertainmentactiviteiten die een breder publiek aantrekken, nieuwe doelgroepen naar uw locatie brengen en hun verblijf verlengen. Laat ons u helpen bij het bouwen van toekomstbestendige entertainmentconcepten die zich onderscheiden van de rest!





Om in de nabije toekomst succesvol te blijven, moeten bowlingcentra er daarom niet alleen voor zorgen dat ze de best beschikbare bowlingapparatuur gebruiken, maar zullen ze zich ook moeten onderscheiden door andere activiteiten aan hun aanbod toe te voegen.

Via ons eigen distributienetwerk hebben we directe toegang tot premium amusementsproducten en enkele van de meest innovatieve en populaire aanvullende activiteiten voor uw centrum.

- » Klassieke formats zoals poolbiljart, airhockey of tafelvoetbal kennen al tientallen jaren een bewezen staat van dienst en vergen geen grote investeringen.
- » Zogenoemde “Competitive Socializing” concepten, die een combinatie bieden van activiteiten als interactief darts en shuffleboard, beerpong of hightech minigolf met een sterk en luxe F&B-aanbod, winnen snel aan populariteit in heel Europa.
- » Iceless curling, oorspronkelijk ontwikkeld om een van de snelst groeiende Olympische sporten te promoten op plaatsen waar geen ijs was. Nu een van de populairste nieuwe activiteiten van Family Entertainment Centers in Noord-Amerika.



airOsetter

Verandering van de branche door innovatie

Al decennialang wordt de bowlingindustrie gedomineerd door fabrikanten die zich houden aan technologie en technische principes die teruggaan tot de jaren tachtig. Toen we besloten dat het tijd was om de string pinsetter te herontwikkelen, konden we niet voorzien waar deze reis ons uiteindelijk zou brengen...

We hebben de bestaande pinsetter niet enkel een visueel moderne make-over gegeven of metalen onderdelen vervangen door duurzame plastic alternatieven, zoals onze concurrenten dat doen, maar het concept van string pinspotting volledig heroverwogen. En uiteindelijk zelfs besloten om alle bewegende onderdelen van een complete bowlingbaan opnieuw te ontwerpen.

Stelt u zich voor:

- » De energiezuinigste en milieuvriendelijkste bowling equipment in de wereld.
- » De enige string pinsetter met modulaire techniek.
- » De gebruiksvriendelijkste bowling equipment in de wereld:
 - » 90% minder reserveonderdelen dan de naaste concurrenten.
 - » gebruiksaanwijzing van minder dan 25 pagina's.
 - » de enige plug & play string-pinsetter ter wereld.
 - » de kleinste gereedschapskist ter wereld: slechts 4 standaard tools voor het onderhoud van uw equipment.
- » 100% eigen productontwikkeling en fabricage.
- » De enige string pinsetter met de pinfall-eigenschappen van een freefall-machine.

En bovenop dit alles.... stelt u zich ultieme gemoedsrust voor dankzij ons 10 jaar NGT-Care garantieprogramma!

NGT | **10 YEARS**
CARE | **EXTENDED WARRANTY**

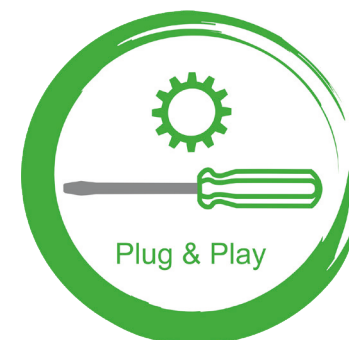



airOsetter

De enige plug & play pinsetter in de wereld

De NGT airOsetter combineert door haar innovatieve design de voordelen van touw pinsetters met die van zogenaamde freefall pinsetters. De airOsetter is daarmee de enige string pinsetter die de spelbeleving en zogenaamde 'pinfall' van een freefall machine echt benadert:

- » Geen foutieve scores, doordat een pin als gevallen geregistreerd wordt wanneer deze enkel geraakt en verschoven is door een andere pin.
- » Geen foutieve scores, wanneer een pin door de string van een andere pin omver getrokken wordt.
- » Pinfall en pin-interactie vergelijkbaar met die van freefall pinsetters door het gebruik van onze unieke individuele pinsetting technologie.
- » Geen luidruchtig voor-ontwarren bij het omhoog halen van de pins.
- » Knopen die handmatig verholpen moeten worden, behoren nagenoeg tot het verleden.

De airOsetter is nu al met afstand de energie-efficiëntste pinsetter ter wereld, maar dat volstaat voor ons niet. Als extra bijdrage aan een effectieve klimaatbescherming zullen wij in samenwerking met Planet Tree voor elke verkochte airOsetter vijf bomen planten in een Duits staatsbos, zodat ook toekomstige generaties kunnen blijven genieten van het bowlen



De belangrijkste technische data

- » De airOsetter wordt volledig aangedreven door luchtdruk en is dus niet gemotoriseerd. Met een maximum van slechts 3 bar (43,5 psi) is deze pinsetter zeer veilig in gebruik en voldoet daarmee aan alle geldende veiligheidsnormen. Een kleine hoeveelheid elektrisch vermogen is nodig voor de elektronica en de elektrisch-pneumatische kleppen tijdens het gebruik van de airOsetter.
- » Het benodigde energieverbruik is slechts 0,3 Kwh / 300 Wh.
- » De airOsetter levert ook stroom voor de airOvator (ballift in de pinsetter) en de airOlift (balreturn op de approach). Er zijn dus geen aparte stroomvoorzieningen nodig!
- » OLED (kleuren) display en bedieningsknoppen aan de achterzijde van de pinsetter.
- » Scoring interface output is compatibel met de meeste reguliere bowling scoring systemen en is standaard compatibel met het nieuwe NGT IMPULSE Scoring System.
- » De schaduwrijke geïntegreerde LED-pinverlichting wordt standaard meegeleverd en kan rechtstreeks worden aangesloten op de DMX-besturing van uw bestaande of nieuwe licht- en geluidssysteem.
- » Eenvoudig plug & play te installeren.

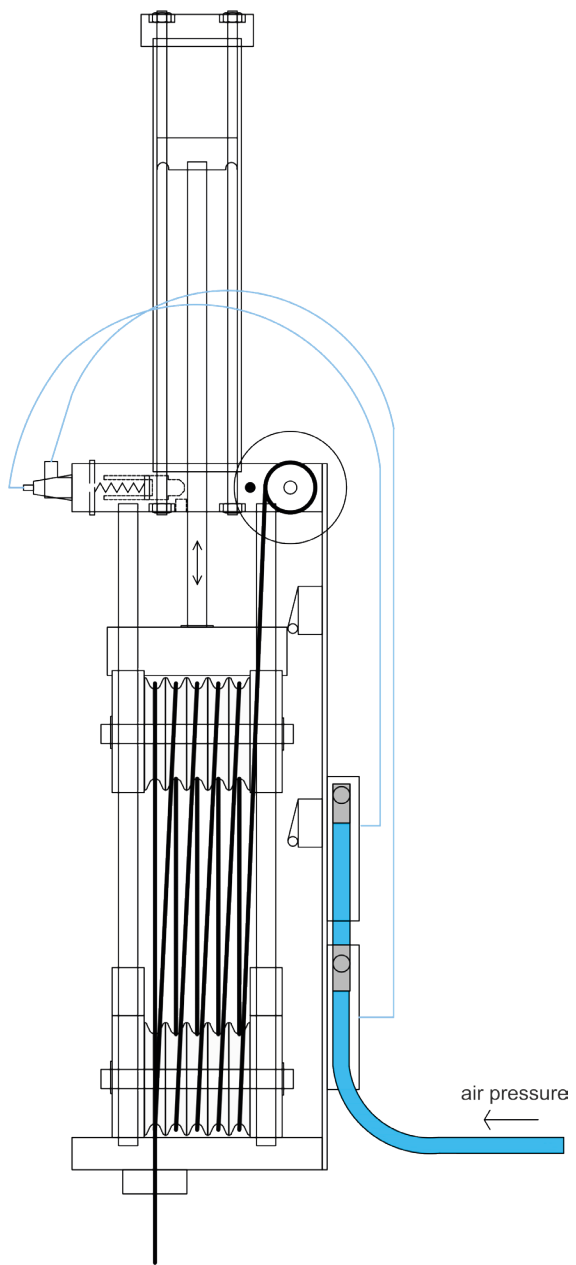

airO Technologie

Waarom NGT airO technologie?

Ons unieke airO-concept is gebaseerd op de regels van de moderne aandrijftechniek. Het gebruik van gepatenteerde modulaire pneumatische technologie, waarbij de pins worden gespot door het gebruik van 10 onafhankelijke pneumatische aandrijfunits ("airO Unit"), resulteerde in een enorme verbetering van de operationele efficiëntie en een verlaging van de operationele kosten. Doordat wij exact dezelfde airO-technologie voor de aandrijving van de airOsetter (pinsetter), airOvator (elevator) en airOlift (ball return) gebruiken, hebben we het aantal onderdelen en componenten dat in een complete bowlingbaan wordt gebruikt drastisch verminderd.

In tegenstelling tot andere fabrikanten van bowlingapparatuur, is ons bedrijfsmodel niet gebouwd rond grote magazijnen vol dure reserveonderdelen en webshops met duizenden artikelen. Met slechts 8 hoofdreserveonderdelen en een bedieningshandleiding van minder dan 25 pagina's, helpen we u liever uw geld te investeren in andere delen van uw centrum, die extra omzet zullen genereren.

En bovenop dit alles een belangrijke bonus... terwijl we ons concentreerden op het bouwen van de energie-efficiëntste en gebruiksvriendelijkste string pinsetter in de wereld, konden we tegelijkertijd de bowlingervaring voor uw gasten aanzienlijk verbeteren! Door de toegepaste modulaire individuele pinsetting-technologie is alleen onze pin-interactie echt bijna identiek aan die van een freefall-machine.





airOsetter

Plug & Play

Onze airOsetters zijn uiterst gebruiksvriendelijk ontworpen, zodat vrijwel iedereen in uw bowlingcenter snel in staat is om de apparatuur zelf te begrijpen, te bedienen en te onderhouden. Wij geloven dat eenvoud de sleutel is tot een hoge gebruikswaarde, want wie wil er nu veel tijd besteden aan het rommelen met ingewikkelde systemen? Onze klanten kunnen zelf elk beschadigd onderdeel vervangen zonder dat ze onbegrijpelijke en dikke handleidingen moeten doorlezen of moeten vertrouwen op externe expertise. Het unieke plug-and-play ontwerp van onze machines is een van de vele voordelen die we onze klanten bieden om ervoor te zorgen dat hun bedrijf zo soepel mogelijk draait.

Persoonlijke ondersteuning

Bij NGT geloven we dat persoonlijk contact essentieel is voor het opbouwen van sterke en langdurige relaties met onze klanten. Daarom hechten we veel belang aan goede communicatie en zijn we altijd maar een telefoontje of e-mail verwijderd om eventuele vragen te beantwoorden. In tegenstelling tot sommige van onze collega's in de branche, die u mogelijk doorverwijzen naar de helpdesk van hun buitenlandse leveranciers, behandelen wij alle ondersteuningsverzoeken intern. Dat betekent dat u erop kunt vertrouwen dat wij u ook na de installatie dezelfde mate van zorg en aandacht bieden, die u van onze producten gewend bent.

Slechts 4 gereedschappen nodig

In het uitzonderlijke geval van een storing kan de airOsetter in een handomdraai gerepareerd worden met niet meer dan een stanleymes, schroevendraaier, inbussleutel en aansteker. Er zijn dus slechts 4 gereedschappen nodig om de airOsetter weer operationeel te krijgen. Het is verbazingwekkend hoe eenvoudig een reparatie van bowlingequipment kan zijn.

Onze wereldwijd unieke Plug & Play bowlingtechnologie maakt een feilloze bediening mogelijk.



Reserveonderdelen

Andere bowling leveranciers adverteren met hun onuitputtelijke voorraad reserveonderdelen of grote warehouses, waarvan sommige zelfs meer dan 5.000 m². Wij willen niet betrokken raken bij deze polemiek over het hebben van Europa's grootste voorraad reserveonderdelen, omdat we die eenvoudigweg niet nodig hebben om onze klanten te ondersteunen. Een groot magazijn vol met reserveonderdelen vertelt ons dat u blijkbaar in de loop van de tijd veel van die onderdelen nodig zult hebben. En die onderdelen zullen zeker niet gratis zijn...

Alle relevante onderdelen voor de airOsetter, airOlift, airOvator en airObumper passen samen in een kleine stellingkast van 2,20 bij 3,10 meter. Net als onze machines houden we ook uw voorraadbeheer daarmee overzichtelijk en eenvoudig. Dus... wat zegt dit u? We hebben ons bedrijfsmodel niet gebouwd rond de verkoop van reserveonderdelen en om die reden hebben we geen groot magazijn voor reserveonderdelen nodig. De unieke kenmerken van onze airO-technologie hebben ons in staat gesteld een supply chain op te bouwen die geoptimaliseerd is voor razendsnelle levering. Op deze manier zorgen we ervoor dat u de onderdelen krijgt die u nodig hebt, precies wanneer u ze nodig hebt, ondanks zeer lage voorraadniveaus.

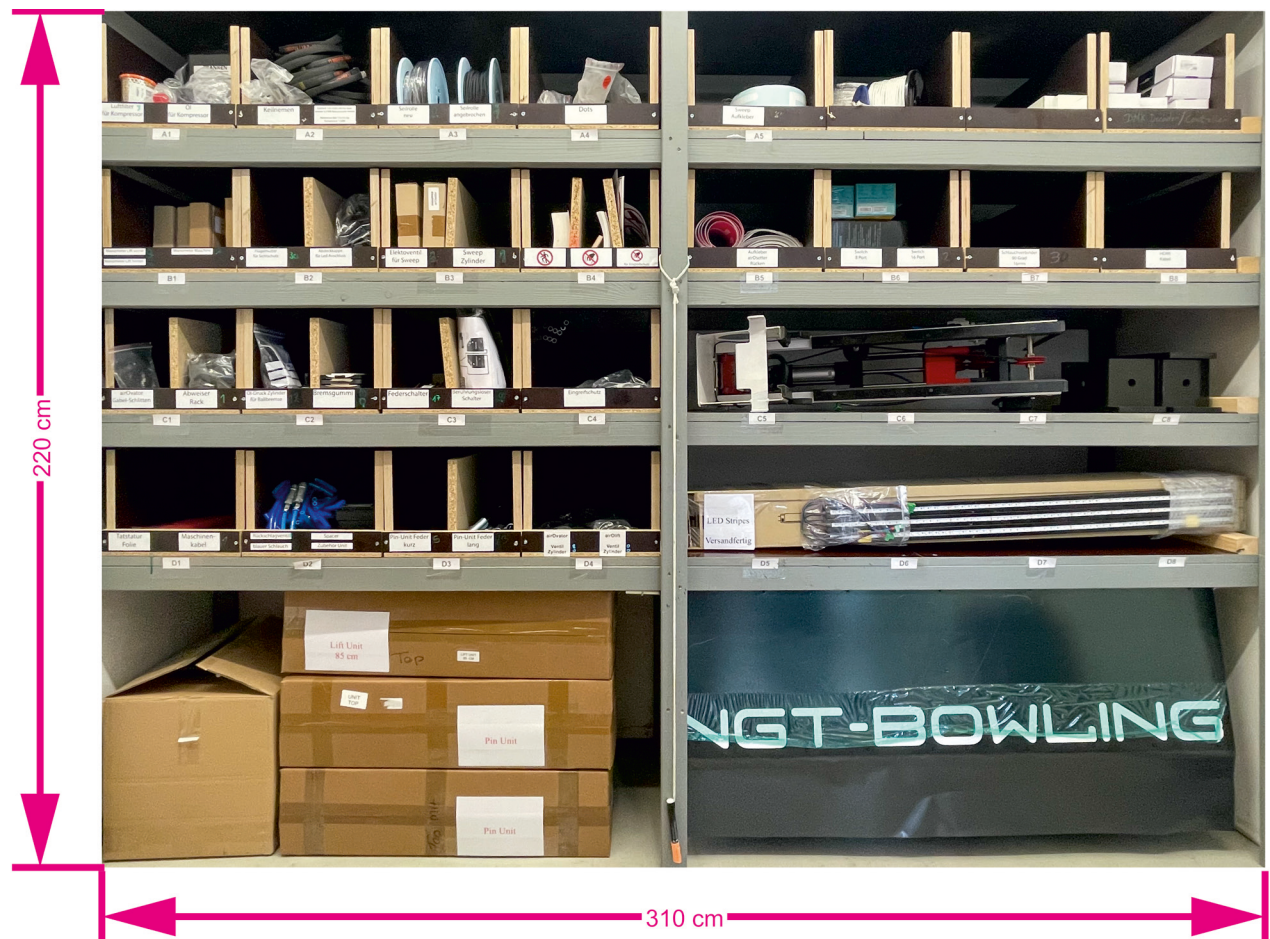

De energie-efficiëntste balreturn in de wereld

Om de operationele voordelen te maximaliseren, heeft NGT een nieuwe ball return ontwikkeld op basis van dezelfde modulaire pneumatische technologie die wordt gebruikt in de airOsetter.

In tegenstelling tot andere ball returns gebruikt de airOlift alleen energie wanneer dit nodig is om een bal in het ballenrek te transporteren. Nadat een bal is gedetecteerd door de IR-fotocel, wordt deze opgetild en voorzichtig op het ballenrek geplaatst. Slechts 5 bar (75 psi) luchtdruk en maximaal 24VDC/3W zijn tijdelijk nodig om goed te kunnen functioneren.

De aankomende ballen worden voorzichtig in het transportmechanisme gestoken met behulp van „remstop“ -technologie. Zo sluiten we materiaalschade en materiaalmoedheid uit die in veel andere systemen in de loop van de tijd optreedt. Robuuste industriële lagers garanderen jarenlang onderhoudsarme werking in uw centrum.

De 24VDC voeding komt rechtstreeks van de airOsetter. In de stand-by modus wordt slechts 0,5 W elektrisch vermogen gebruikt om de fotocel in bedrijf te houden. De combinatie van de gebruikte technologieën maakt de airOlift verreweg de energiezuinigste ballift ter wereld.

En aangezien de airOlift is opgebouwd uit dezelfde hoofdcomponenten als de airOsetter en de airOvator, wordt de behoefte aan reserveonderdelen tot een absoluut minimum beperkt.

Customized Hood & Rack design

Omdat wij volledig begrijpen hoe belangrijk het is om uw bedrijf te onderscheiden van uw concurrenten, stellen we onze klanten in staat om het ontwerp van de airOlift Hood & Rack aan te passen, waardoor ze een uniek verlengstuk van uw interieurontwerp zullen worden.

Kies uit bijna alle RAL-kleurencombinaties of voeg uw logo toe op de ball return kap.

Vanzelfsprekend worden voor de Hood & Rack alleen extreem duurzame materialen gebruikt. Zo zijn de framedelen gemaakt van hoogwaardig RVS, wat slijtage door de bowlingballen significant vermindert.





De gebruiksvriendelijkste elevator in de wereld

Om de operationele voordelen te maximaliseren, heeft NGT een nieuwe ball elevator ontwikkeld op basis van dezelfde modulaire pneumatische technologie die wordt gebruikt in de airOsetter.

In tegenstelling tot andere elevators, gebruikt de airOvator alleen energie wanneer het nodig is om een bal terug naar de approach te transporteren. Nadat een bal door de IR-fotocel is gedetecteerd, wordt deze opgetild en voorzichtig op de bal return track geplaatst. Slechts 5 Bar (75 psi) luchtdruk en 24VDC / 3W max zijn tijdelijk nodig om foutloos te werken.

De 24VDC voeding wordt rechtstreeks vanuit de airOsetter geleverd. In de stand-by modus wordt slechts 0,5 W elektrisch vermogen gebruikt om de fotocel te laten werken. De combinatie van gebruikte technologieën maakt de airOvator verreweg energiezuinigste elevator ter wereld.

Robuuste industriële lagers garanderen jarenlang onderhoudsarme werking in uw centrum. Door gebruik te maken van polyethyleen 'glij-kunststoffen' bij de constructie van de airOvator konden we de liftlengte met succes halveren. Deze technische aanpassing leidde tot een extra energiebesparing van bijna 50%.

En aangezien de airOvator is opgebouwd uit dezelfde hoofdcomponenten als de airOsetter en de airOlift, wordt de behoefte aan reserveonderdelen tot een absoluut minimum beperkt.

Vervanging in een oogwenk

In het hoogst onwaarschijnlijke geval dat een van uw airOvators niet goed functioneert, hebben we ervoor gezorgd dat de uitvaltijd van het betreffende banenpaar tot het absolute minimum wordt beperkt. Binnen enkele minuten kan de complete lift worden vervangen. De plug-and-play-installatie vereist ook geen herstart of her-initialisatie van het baanpaar, zodat uw bowlers in een oogwenk weer aan het spelen zijn.



airObumper

Maximaal speelplezier voor de kleine bowler

Of het nu gaat om kinderverjaardagsfeestjes of een gezellige middag of avond uit, een cruciale doelgroep voor uw bowlingcentrum bestaat uit gezinnen met jonge kinderen.

Opdat iedereen, ongeacht leeftijd of vaardigheden, echt kan genieten van de tijd op de banen is een automatisch bumpersysteem dat is gekoppeld met het scoresysteem tegenwoordig een absolute must-have voor elk bowlingcentrum.

Met bumpers kan iedereen meedoen aan het bowlingspel en een eerlijke kans maken om te winnen.

Toen we in 2020 begonnen met het ontwikkelen van onze eigen bumpers, waren de belangrijkste doelstellingen snel gedefinieerd: maximale flexibiliteit en duurzaamheid van de componenten, optimale energie-efficiëntie, eenvoudige installatie en veel plezier voor de bowlers. Het resultaat is onze eigen NGT airObumper.

Uiteraard met de gebruikelijke NGT-kwaliteit

Net als alle airO-producten worden de airObumpers pneumatisch bediend door persluchtcilinders met torsieaandrijving, die de bumpers snel, stil en vooral energiezuinig omhoog brengen. Ze zijn ontworpen om volledig te integreren met de andere bowlingbaan componenten.

De bumpers komen automatisch omhoog zodra een speler aan de beurt is die deze functie geactiveerd heeft. Als de volgende speler geen bumpers heeft gekozen, zakken de bumpers aan het begin van hun beurt automatisch terug in de baan-onderbouw.

De airObumpers zijn gemaakt van een zeer duurzame en slagvaste kunststof-compound, die is ontworpen om de bumpers praktisch onderhoudsvrij te maken. In het onwaarschijnlijke geval dat een onderdeel onherstelbaar beschadigd raakt, kunnen de modules van 25 cm eenvoudig en snel door vrijwel iedereen in uw center vervangen worden.

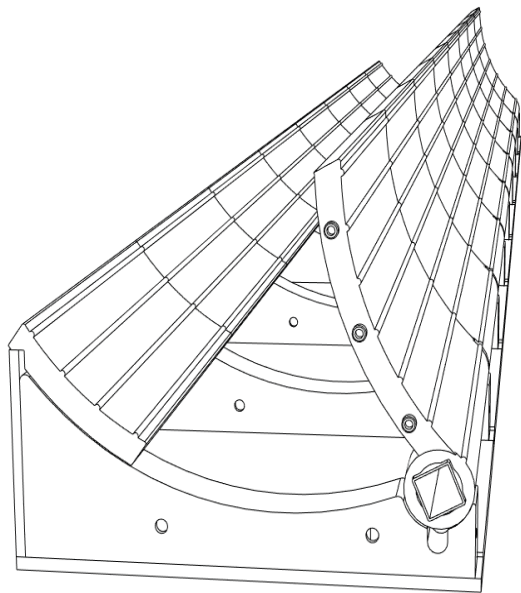

Impulse Scoring

Next-generation scoring technologie

Net als alle NGT bowlingproducten is het gloednieuwe IMPULSE scoresysteem ontwikkeld door onze eigen ingenieurs. Onze hardware is gebouwd met de best beschikbare industriële componenten. Hierdoor kunnen wij een uiterst stabiele prestatie en een optimale levensduur van het systeem garanderen.

IMPULSE is speciaal ontworpen met de veeleisende recreatieve bowler in gedachten. Het systeem is bijzonder eenvoudig te bedienen via de nieuwe NGT Boomerang Keyboard Console of de optionele IMPULSE Touch Console. De consolezuil kan in elke denkbare RAL-kleur worden geleverd, passend bij de inrichting van uw centrum.

Naast talloze HD animaties voor strike, spare of bijvoorbeeld gutter balls, wordt het systeem standaard geleverd met 14 alternatieve spellen voor bowlers, die eens wat anders willen proberen. En natuurlijk ontbreekt een 'center-game', waarin verschillende banen met elkaar de strijd kunnen aangaan, niet in ons systeem.

Met NGT IMPULSE Scoring bent u perfect uitgerust om elke doelgroep, van verjaardagsfeestjes tot bedrijfsevenementen, te bereiken.

IMPULSE Center Manager

De verbeterde IMPULSE Center Manager software biedt u optimale operationele controle over uw bowling equipment. Alle bedrijfs-essentiële functies maken deel uit van het uitgebreide standaardpakket, dat onder meer bestaat uit eenvoudig te bedienen lane control functies, maar ook een geïntegreerde reserveringsmodule, on-lane-advertentiemodule en een functioneel league-programma biedt. Voor online reserveringen en POS/kassa functionaliteit hebben we externe partners gevonden die behoren tot de meest innovatieve bedrijven in hun respectievelijke vakgebied.





Overlay

NGT LED Reflex Overlay

Ook op het gebied van baantechnologie en de zogenaamde synthetische overlay bewandelt NGT nieuwe paden. Met NGT LED Reflex Overlay hebben we niet alleen een premium overlay ontwikkeld die geweldige bowlingprestaties mogelijk maakt, maar bieden we operators ook de mogelijkheid om een unieke en buitengewone sfeer in hun center te creëren.

Met de veranderende tendens naar op entertainment gericht bowlen, was NGT één van de eerste fabrikanten in de bowlingbranche die het voor haar klanten mogelijk maakte om de kleurstelling en het design van de baanpanelen zelf te kiezen. Met deze optie maken we het mogelijk om de banen naadloos te integreren in het interieur en de setting van uw bowlingcentrum.

Een speciale reflecterende coating zorgt voor een optimale en intense reflectie van LED-licht en lasereffecten. Daarnaast hebben NGT LED Reflex Lanes een digitaal gedrukte waarschuwingstekst bij de foutlijn. Hierdoor is het voortdurend vervangen van dure waarschuwingstickers niet meer nodig.

Ons baanoppervlak is geproduceerd met een speciale nanostructuur, die helpt om het „carry-down-effect“ van baanconditioner tijdens het spelen te minimaliseren en zodoende zorgt voor meer consistente baanomstandigheden voor uw bowlers.

Made in Europe

Net als al onze producten wordt NGT LED Reflex Overlay in Europa geproduceerd, waardoor we een aantoonbaar hogere kwaliteitsstandaard en productconsistentie kunnen garanderen dan veel andere leveranciers.

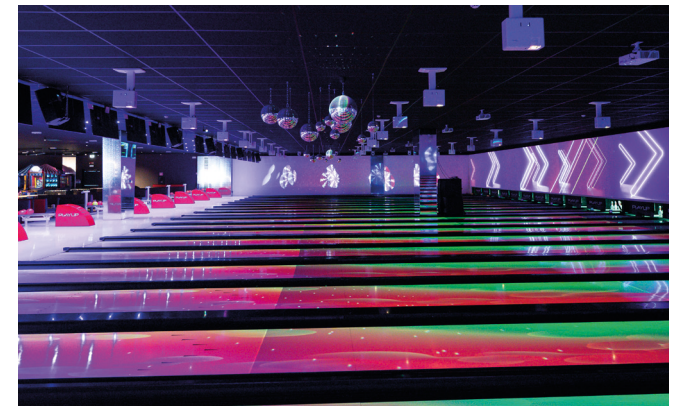
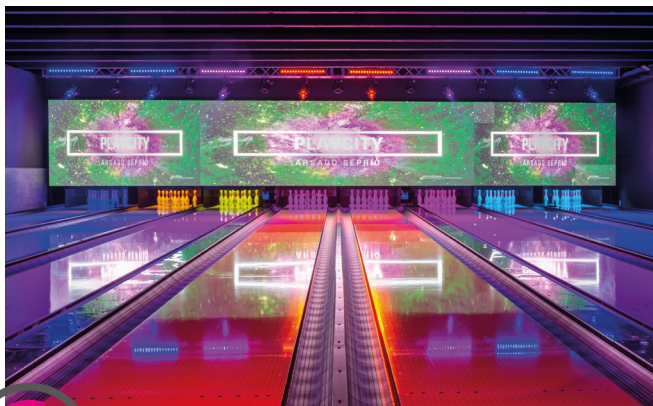



NGT Lane Move

Breng uw gasten in beweging...

NGT Lane Move, onze eigen volledig geïntegreerde, interactieve bowlingervaring, is ontworpen met de veeleisende gast van vandaag in gedachten. Consumenten geven eens steeds hogere prioriteit aan hun vrijetijdsbesteding en entertainment en zijn bereid om meer te investeren in boeiende ervaringen en de herinneringen die ze kunnen creëren.

Door de beste beschikbare projectie- en trackingtechnologie te combineren, helpt NGT Lane Move bij het creëren van een betoverende sfeer in uw centrum en een ongeëvenaarde bowlingervaring voor uw gasten.

Kies uit een breed scala aan prachtige animaties of een van de unieke games die we hebben ontwikkeld om uw gasten in vervoering te brengen. Bereik een nieuw publiek dat op zoek is naar technologie-gedreven entertainment ervaringen zonder dat dit ten koste gaat van wat bowlen tot een absolute evergreen maakt: het omgooien van de pins!

NGT Lane Move kan eenvoudig worden bediend vanaf de front deskcomputer, zodat u kunt kiezen voor hetzelfde thema op alle banen of een aangepaste instelling per baan. Daarnaast biedt het systeem, mits u deze optie activeert via de front deskcomputer, uw gasten de mogelijkheid om zelf de gewenste animaties of Lane Move spelvariant te kiezen via de bowlerconsole.

Modulaire hardwareconfiguratie

NGT Lane Move is verkrijgbaar in drie verschillende systeemconfiguraties, zodat u de functionaliteit van het systeem stapsgewijs kunt uitbreiden, terwijl u grip houdt op de benodigde investering.

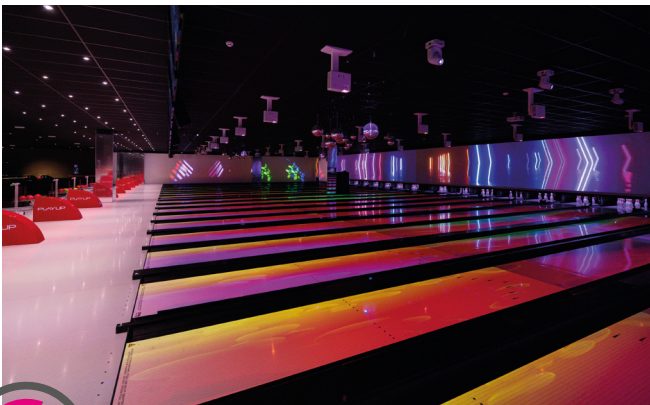



Masking

NGT Masking Solutions

Met de introductie van Masking Solutions, een combinatie van state-of-the-art mediatechnologie en de nieuwste generatie hightech LED-walls en laser-beamers, zet NGT een nieuwe industriestandaard op het gebied van masking technologie.

Met ons unieke concept vervagen de grenzen van uw mogelijkheden volledig: van live sportuitzendingen, gepersonaliseerde advertenties, spetterende animaties, bedrijfspresentaties tot videoclips. Een telkens gepersonaliseerde en dynamische inhoud biedt maximale flexibiliteit bij de thematisering van uw centrum, helemaal in combinatie met onze geïntegreerde licht- en geluidsoplossingen.

NGT Masking Solutions tovert uw entertainmentlocatie om in een onvergetelijke wereld, ver weg van de dagelijkse beslommeringen. Dit geeft uw gasten nog een goede reden om langer te blijven en daarmee meer omzet te genereren.

Vrijwel alles is mogelijk met de nieuwste interactieve masking-technologie van NGT!





Light & Sound Solutions

Optimale beleving door de inzet van de beste licht- en geluidstechnologie

Om ervoor te zorgen dat uw gasten zich echt op hun gemak voelen tijdens hun verblijf in uw centrum, is een geïntegreerde oplossing voor licht, geluid en ook scoresysteem meer dan ooit onmisbaar.

Het verlichtingsconcept van een entertainment center heeft een enorme impact op de sfeerbeleving van uw gasten en bepaalt daarmee in grote mate hun welbevinden tijdens het verblijf in uw center. Een passend lichtontwerp voor iedere afzonderlijke ruimte van uw center zorgt er niet alleen voor dat uw gasten zich prettiger voelen, maar ook dat zij langer in uw center zullen willen verblijven en daarmee voor meer omzet kunnen zorgen.

De lichtontwerpers van NGT benutten deze belangrijke eigenschap wanneer ze uw uitgaanslocatie omtoveren tot een onvergetelijke wereld, ver van de alledaagse beslommingen. Of het nu gaat om een relaxte lounge setting aan de bar of een spectaculaire show vol special effects boven de banen, echt alles is mogelijk. Met de inbreng van onze eigen licht- en lichtshowontwerpers helpen wij u bij de creatie van de gewenste ambiance en sfeer in uw gehele center.

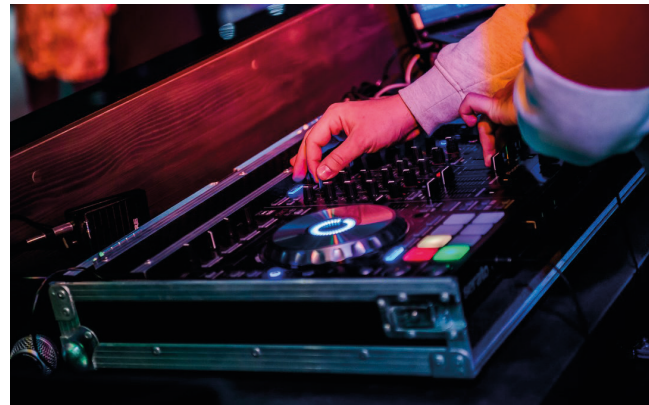



Minibowling

Groot plezier in kleine ruimtes

Op zoek naar alle voordelen die bowlen te bieden heeft, maar heeft u simpelweg niet de ruimte voor een reguliere bowlingbaan? Dan is uw zoektocht voorbij, want onze unieke airO productlijn is er nu ook in een verkleinde versie: NGT Bowlino biedt u alles wat u nodig heeft om uw gasten, jong en oud, te vermaken met een geweldige variant op het klassiek bowlen.

- » Ideale oplossing voor arcades, familie-entertainmentcentra, vakantieparken en hotels
- » Kies uw eigen ontwerp voor overlay en balreturn Hood & Rack
- » Gebaseerd op dezelfde betrouwbare en bewezen airO-technologie die wordt gebruikt voor regulier bowlen
- » 100% in-house ontwikkeling en productie

Zoals bij alle NGT-producten, zijn onze NGT Bowlino ontworpen en vervaardigd met behulp van de meest duurzame en robuuste materialen. De uiterst betrouwbare, energiezuinige en gebruiksvriendelijke airOsetter geeft u operationele gemoedsrust. U heeft geen ervaren personeel nodig, want onze apparatuur kan door vrijwel iedereen in uw organisatie worden onderhouden en bediend.

En onze engagement om u te helpen het beste uit uw NGT Bowlino te halen, gaat zelfs nog verder. We leveren niet alleen de beste mini-bowlingapparatuur die er is, we kunnen u ook helpen een unieke setting te creëren die uw gasten nog enthousiaster zal maken en hen ertoe brengt, steeds terug te komen.

Met onze op maat gesneden meubeloplossingen en ultramoderne licht- en geluidsapparatuur zal uw investering in NGT Bowlino nog sneller renderen dan dat u zich kunt voorstellen.





Over ons

NGT – familieonderneming en global player

NGT behoort tot de toonaangevende Europese fabrikanten van hoogwaardige bowling equipment. In het in Noordrijn-Westfalen gelegen Jülich, nabij de Nederlandse grens, bevindt zich ons hoofdkantoor. Van daaruit veroveren wij met onze innovatieve en energie-efficiënte techniek de hele wereld.

Wij zijn weliswaar inmiddels een global player, maar ook nog altijd een middelgroot familiebedrijf dat met de regio en haar inwoners nauw verbonden is. Hier liggen onze wortels, van hieruit groeien wij. Onze internationale activiteiten worden daarbij op basis van vriendschappelijke samenwerking door onze partnerfirma D&K Electronics uit Dreumel ondersteund.

In Dreumel bevindt zich naast de ultramoderne productiefaciliteit voor de complete airO productlijn ook de ontwikkelingsafdeling voor alle technische componenten die wij onder de naam NGT-Bowling distribueren. In de vestiging in Jülich hebben wij, naast onze showroom, de productielocatie voor alle hout- en kunststofcomponenten ondergebracht. Hier worden ook alle bestellingen, zowel voor onze eigen projecten als voor onze internationale distributeurs, gecontroleerd en gesanctioneerd voordat ze over de hele wereld worden verzonden.

Alle medewerkers zetten zich dagelijks met passie in voor de kwaliteit van onze producten en de tevredenheid van onze klanten. Bij ons wordt er hand in hand gewerkt, want niets gaat boven de creativiteit en de inventiviteit van een team. Onze uiterst gekwalificeerde experts op de afdelingen Ontwikkeling, Productie en Verkoop ontwikkelen samen concepte en zetten deze om in concrete toepassingen. Zo ontstaan er nieuwe, innovatieve producten.

De bowlingindustrie vooruit helpen met duurzame oplossingen is ons doel en onze motivatie.

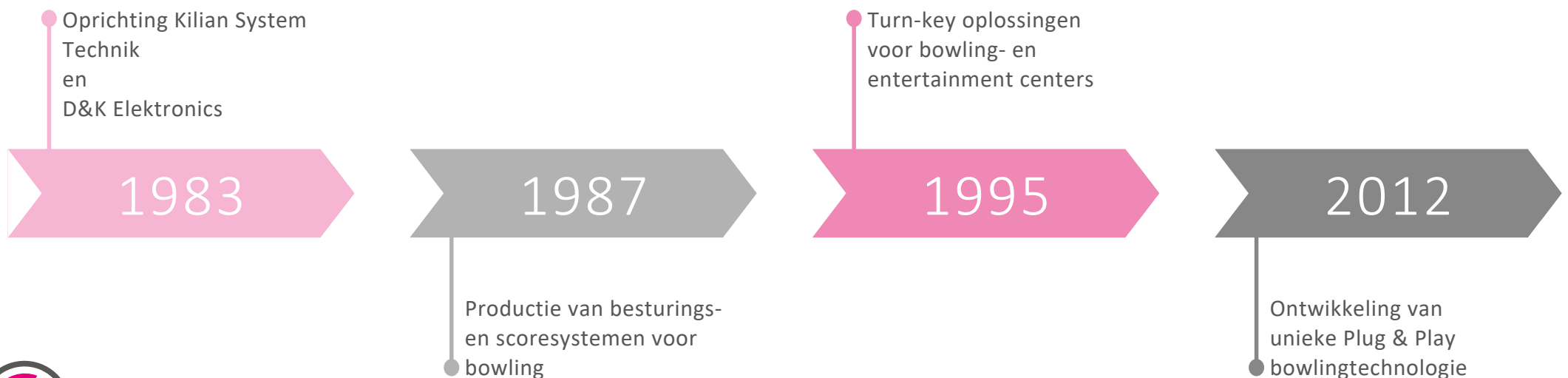

Ondernemingsbeleid

Onze waarden

- » Openheid betekent voor ons dat wij op alle niveaus actief naar elkaar luisteren en openstaan voor verandering en opbouwende kritiek. Wij zijn openhartig naar elkaar en omarmen deze houding als groep.
- » Geest van innovatie betekent voor ons creatief te zijn, de bestaande situatie doorlopend te beoordelen en te willen verbeteren. Als wij dit voor ogen houden, kunnen wij op elk gebied innovatief zijn.
- » Moed betekent voor ons, het bestaande status quo te bevragen, onconventioneel te denken en experimenten uit te proberen. Moedig is elke persoon die voor zijn overtuigingen en collega's instaat, fouten toegeeft en daaruit leert.
- » Kwaliteit betekent voor ons continu eraan te werken om onze onderneming in ieder opzicht te verbeteren. Ons doel bestaat erin onze klanten voortdurend met uitmuntende kwaliteit, goede service, betrouwbaarheid en doordachte oplossingen te overtuigen.
- » Klantgerichtheid betekent voor ons in de behoeften van onze klanten te voorzien en processen in het belang van die klanten te optimaliseren. Wij beschouwen interne en externe partners als onze klanten en willen hen bij hun werk ondersteunen.
- » Waardering betekent voor ons respectvol en eerlijk met elkaar om te gaan. Wij staan op gelijke hoogte met elkaar en weten goede prestaties onderling ten zeerste te waarderen.
- » Duurzaamheid betekent dat wij onze klanten duurzame oplossingen weten te bieden. Wij zijn ons bewust van onze verantwoordelijkheid voor het milieu en het algemene welzijn en brengen economische, sociale en ecologische belangen met elkaar in overeenstemming.

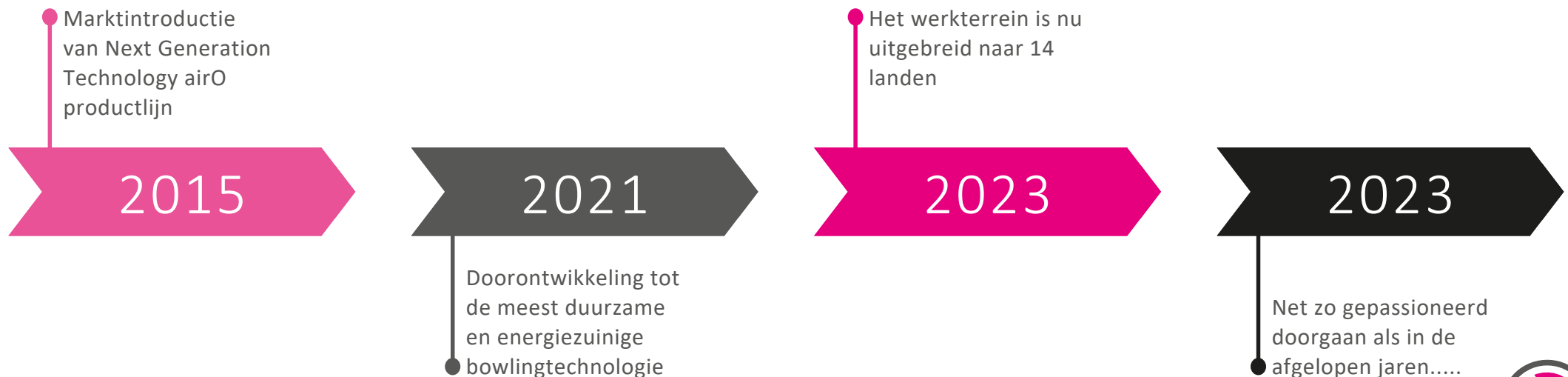

Advies, planning, financiering

Advisering

Elk door ons gerealiseerd project begint met een grondig en professioneel adviesgesprek met één van onze verkoop- en ontwikkelingsmanagers. Tijdens dit gesprek helpen wij u om uw visie, ideeën en wensen in een concreet concept om te zetten. Onze professionele advisering is gebaseerd op een groot aantal belangrijke parameters, zoals de doelstellingen van uw onderneming, het beschikbare budget, de beschikbare vloeroppervlakte, omzetprognoses en de marktvraag.

Zodra de doelstellingen van het project gedefinieerd zijn, helpt ons planningsteam bij de opmaak van architectonische lay-outs en een interieur inrichting, die bij uw gast een “WOW!” effect zal ontketenen. En alleen bij NGT betekent dit dat de samenwerking niet alleen tot de bowlingbanen beperkt is: complete interieur inrichtingen, op maat gemaakte meubelen en zelfs vloerbedekking zijn onderdelen van onze complete dienstverlening. Dat is wat ons van de andere (traditionele) bowling equipment leveranciers onderscheidt

Planning

Voor tal van architecten, aannemers en projectontwikkelaars is de creatie van een nieuw entertainment center of de modernisering van een bestaande locatie een eenmalige aangelegenheid. Lang voordat de eerste bouwtekening gemaakt kan worden, moet er met heel wat dingen rekening gehouden worden. Een geïntegreerde en gecoördineerde aanpak van uw project leidt op korte termijn aantoonbaar tot geringere aanschafkosten en op lange termijn tot een hogere bedrijfsefficiëntie en daarmee tot lagere operationele kosten.

Ervaring met recreatieprojecten is absoluut noodzakelijk om de modernisering of de nieuwbouw van uw entertainment center zo efficiënt mogelijk te laten verlopen. Met meer dan 30 jaar internationale projectervaring kan NGT u op dit gebied volledig ontlasten, zodat u zich compleet op uw kerntaken kunt concentreren

Financiering

Financiering komt in tal van vormen en proporties, maar moet altijd gebaseerd zijn op een realistisch financieringsconcept dat volledig inzicht geeft in de mogelijkheden en de daarmee gepaard gaande risico's. Zodra uw kredietbehoefte gedefinieerd is, kan er een passend concept uitgewerkt worden. NGT werkt al jarenlang met Leasing Union samen om onze klanten in heel Europa in hun financieringsbehoeften te voorzien.



Entertainment Concept

Intrattenimento multifunzionale... Conquista nuovi gruppi target

Ogni operatore di strutture per il tempo libero e l'intrattenimento dovrebbe impegnarsi naturalmente ad aumentare il numero di visitatori, massimizzare il tempo di permanenza dei clienti e aumentare la spesa media per ospite. I clienti possono spendere i loro soldi solo una volta, quindi perché non provare a dar loro una ragione per farlo nel tuo locale? Ti offriamo delle soluzioni di intrattenimento multifunzionali per aiutarti a raggiungere un nuovo pubblico.

Negli ultimi 5 anni c'è stato uno spostamento significativo nell'industria europea del tempo libero e dell'intrattenimento, da quello monofunzionale a quello multifunzionale. Il bowling in sé continuerà ad agire come una forte attività di riferimento per i centri, ma altri divertimenti, specialmente attività con un elemento competitivo, stanno diventando sempre più popolari. Quindi, per continuare ad avere successo nel prossimo futuro, i centri bowling non devono solo assicurarsi di gestire le migliori strutture per il bowling, ma devono anche differenziarsi aggiungendo altre attività alla loro offerta.

Soluzioni di intrattenimento chiavi in mano per centri bowling e strutture per il tempo libero

La nostra vera forza sta nel fornirti la soluzione migliore chiavi in mano quando apri il tuo nuovo centro di intrattenimento. Mentre gli altri non riescono a spaziare oltre alla loro offerta di prodotti, noi riusciamo ad avere un approccio a 360 gradi per il tuo progetto e ti aiutiamo a costruire un centro di intrattenimento (bowling) completo che si distingue dalla massa.

A differenza di altri produttori e fornitori di strutture per il bowling, noi di NGT ti aiuteremo a trovare il mix perfetto di attività di intrattenimento che attireranno un pubblico più ampio, porteranno nuovo pubblico alla tua struttura e prolungheranno il loro soggiorno.





Attraverso la nostra rete di rivenditori, abbiamo accesso diretto a prodotti di intrattenimento di alta qualità e ad alcune delle attività complementari più innovative e popolari per il tuo centro.

Alcuni esempi:

- » I formati classici come il biliardo, l'air hockey o il calcio balilla sono stati collaudati per decenni e non richiedono un grande investimento.
- » I concetti di socializzazione competitiva che combinano attività tradizionali di gioco come freccette interattive e shuffleboard, beer pong o minigolf ad alta tecnologia con un'offerta F&B forte e raffinata stanno rapidamente guadagnando popolarità in tutta Europa.
- » Il curling, originariamente sviluppato per promuovere uno degli sport olimpici in più rapida crescita in luoghi dove non c'è ghiaccio e ora una delle nuove attività più in voga offerte dai centri di intrattenimento per famiglie in Nord America.



airOsetter

Trasformare il settore attraverso l'innovazione

I nostri concorrenti hanno dato al loro attuale Pinsetter a corda un restyling visivamente moderno, ma la tecnologia di azionamento decisiva (tecnologia ad albero singolo) è stata mantenuta quasi invariata. NGT ha realizzato invece il concetto del Pinsetter a corda e tutti i componenti tecnici di una sala da bowling con una tecnologia pneumatica all'avanguardia in un modello modulare.

È proprio questo che fa la differenza...

- » Il Pinsetter a corda più efficiente dal punto di vista energetico e sostenibile del mondo.
- » L'unico Pinsetter a corda con tecnologia modulare.
- » Il Pinsetter a corda più facile da usare al mondo:
 - » l'unico Pinsetter a corda Plug & Play al mondo.
 - » un manuale di istruzioni di meno di 25 pagine.
 - » 90% in meno di pezzi di ricambio rispetto alla maggior parte dei concorrenti.
 - » la cassetta degli attrezzi più piccola del mondo: solo 4 strumenti regolari per la manutenzione della tua attrezzatura.
- » 100% sviluppo e produzione del prodotto realizzati all'interno dell'azienda.
- » L'unico Pinsetter a corda che si avvicina alle caratteristiche di caduta dei birilli di una macchina a caduta libera.

Inoltre, ti aspetta la massima tranquillità grazie al nostro programma di garanzia NGT Care per i prossimi 10 anni!

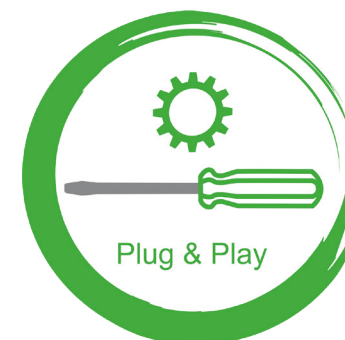

NGT | 10 YEARS
CARE | EXTENDED WARRANTY



airOsetter

L'unico Pinsetter a corda Plug & Play al mondo

Il design innovativo dell'airOsetter combina i vantaggi dei Pinsetter a corda con quelli dei cosiddetti Pinsetter a caduta libera. Questo rende l'airOsetter l'unico Pinsetter a corda che ha davvero le caratteristiche di bowling di un Pinsetter a caduta libera:

- » Nessun punteggio errato, poiché un birillo non viene registrato come caduto se viene solo spostato dal suo posto da un altro birillo.
- » Nessun punteggio errato se un birillo viene abbattuto dalla corda di un altro birillo.
- » Caduta del birillo e interazione del birillo paragonabile ad una macchina a caduta libera attraverso l'uso della tecnologia esclusiva modulare a birillo singolo.
- » Nessun ulteriore pre-aggrovigliamento delle corde quando si tirano su i birilli.
- » I frequenti grovigli delle corde che devono essere districate manualmente appartengono al passato

L'airOsetter è già ora di gran lunga il Pinsetter più efficiente al mondo dal punto di vista energetico, ma questo non è abbastanza per noi. Come contributo alla protezione efficace del clima, piantiamo cinque alberi in una foresta statale tedesca in collaborazione con Planet Tree per ogni airOsetter venduto - in modo che le generazioni future possano ancora godere dello sport del bowling...



I dati tecnici più importanti

- » L'airOsetter è azionato elettro-pneumaticamente e quindi non è motorizzato. È senza dubbio il Pinsetter più efficiente dal punto di vista energetico e operativo al mondo. Con un massimo di soli 3 bar (43,5 psi), questo Pinsetter è molto sicuro da usare e quindi soddisfa tutti gli standard di sicurezza applicabili. Nello stato operativo per l'elettronica e le valvole elettro-pneumatiche viene consumata solo una piccola quantità di energia elettrica. Il fabbisogno energetico necessario è di soli 0,3 KWh / 300 Wh.
- » Non è richiesta una potenza elettrica aggiuntiva per il funzionamento della tecnologia di ritorno della palla. L'airOsetter fornisce l'energia attraverso il dispositivo di connessione elettropneumatico integrato.
- » L'airOsetter ha di serie un'illuminazione a LED RGB integrata ad alta potenza e senza ombre.
- » Display operativo integrato di serie con display a colori OLED e pulsanti sul retro.
- » L'interfaccia di uscita del punteggio è compatibile con la maggior parte dei sistemi di punteggio. Per il sistema di punteggio NGT IMPULSE c'è una comunicazione diretta.

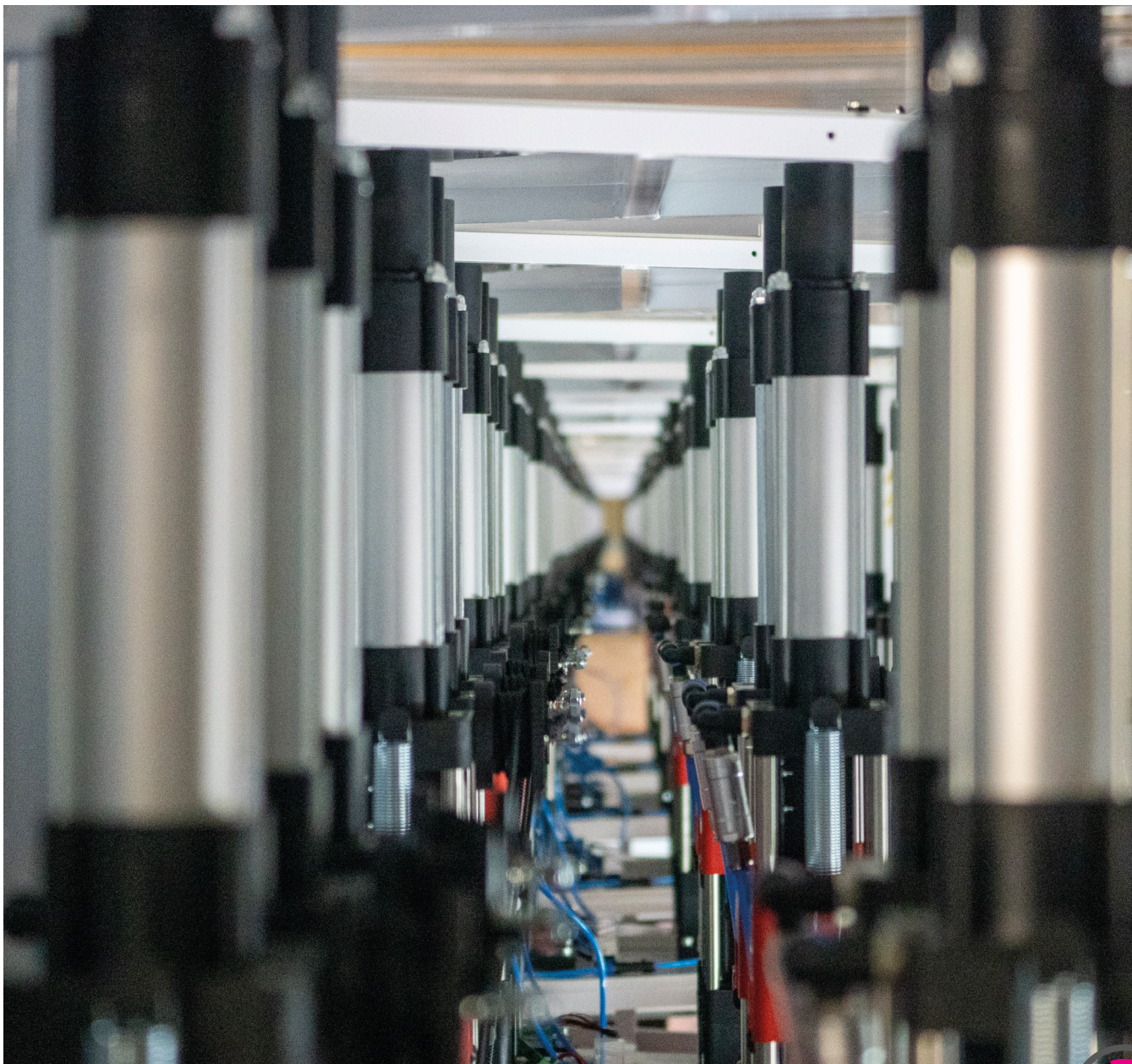
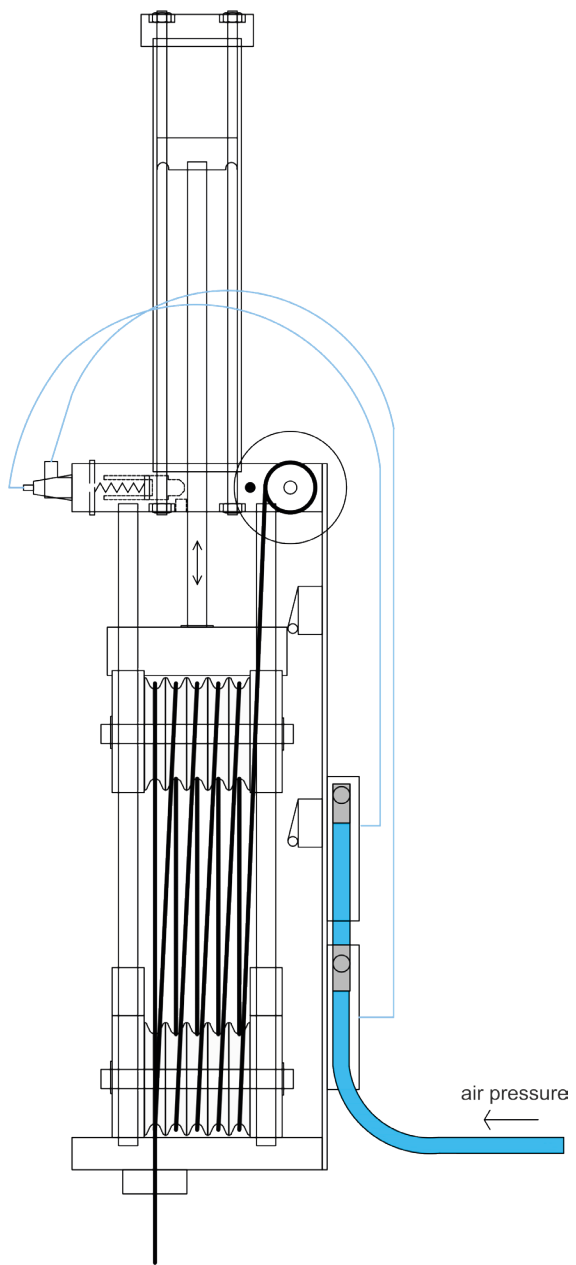

airO Technologie

Perché la tecnologia NGT airO?

Il nostro concetto unico di airO è basato sulle regole della moderna tecnologia di azionamento. L'utilizzo della tecnologia pneumatica modulare brevettata, in cui i birilli sono controllati dall'uso di unità di azionamento pneumatiche indipendenti ("airO Unit"), ha portato ad un enorme aumento dell'efficienza operativa e ad una riduzione dei costi operativi. Utilizzando la stessa tecnologia airO per alimentare l'airOsetter (Pinsetter), l'airOvator (Elevator) e l'airOlift (Ballreturn), abbiamo ridotto drasticamente il numero di parti e componenti utilizzati in una pista da bowling completa.

A differenza di altri produttori di attrezzature da bowling, il nostro modello aziendale non è costruito intorno a grandi magazzini pieni di pezzi di ricambio e negozi online con migliaia di articoli. Piuttosto, con solo otto pezzi di ricambio principali e un manuale operativo di meno di 25 pagine, aiutiamo i clienti ad investire i propri soldi in altri ambiti del loro centro che potranno generare entrate aggiuntive.

E oltre a tutto questo, mentre ci siamo concentrati sulla costruzione del Pinsetter a corda più efficiente al mondo dal punto di vista energetico e operativo, siamo stati anche in grado di migliorare significativamente l'esperienza del bowling dei tuoi ospiti! Grazie alla tecnologia modulare a birilli singoli utilizzata, la nostra interazione con i birilli è davvero quasi identica a quella di una macchina "Free Fall".





airOsetter

Plug & Play

I nostri airOsetter sono stati progettati per essere estremamente facili da usare, in modo che praticamente chiunque nel locale possa capire, utilizzare e mantenere rapidamente l'apparecchiatura da solo. Crediamo che la semplicità sia la chiave per un alto valore di utilità, chi vuole passare molto tempo a trafficare con sistemi complicati?

I nostri clienti possono sostituire da soli qualsiasi componente danneggiato senza dover leggere manuali incomprensibili e spessi o doversi affidare a esperti esterni. L'esclusivo design plug-and-play delle nostre macchine è uno dei tanti vantaggi che offriamo ai nostri clienti per garantire che la loro attività funzioni nel modo più fluido possibile.

Assistenza personale

In NGT crediamo che il contatto personale sia la chiave per costruire relazioni forti e durature con i nostri clienti. Per questo motivo diamo grande importanza alla comunicazione, assicurandoci di essere sempre a portata di telefono o di e-mail per rispondere a qualsiasi domanda. A differenza di alcuni nostri concorrenti, che potrebbero reindirizzarvi all'helpdesk del loro fornitore estero, noi gestiamo tutte le richieste di assistenza internamente. Ciò significa che potete fidarvi di noi per ottenere lo stesso livello di cura e attenzione che vi aspettate dai nostri prodotti e servizi.

Sono necessari solo 4 attrezzi

Nel caso straordinario di un malfunzionamento, airOsetter può essere riparato in un batter d'occhio utilizzando solo un cutter, un cacciavite, una chiave a brugola e un accendino. Per rimettere in funzione l'airOsetter sono necessari quindi solo 4 strumenti. È incredibile quanto possa essere semplice riparare macchinario posabirilli.

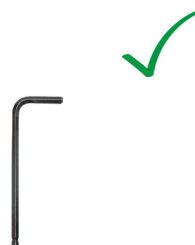

**La tecnologia per il bowling
Plug & Play, unica al mondo
che consente una gestione
infallibile.**



Stoccaggio dei pezzi di ricambio

I nostri concorrenti pubblicizzano i loro grandi magazzini di ricambi, alcuni dei quali superano i 5.000 m². Noi non possiamo “vantarci” di avere il più grande magazzino di ricambi d’Europa, perché non ne abbiamo alcun bisogno per assistere i nostri clienti. Un grande magazzino pieno di ricambi ci dice che, a quanto pare, col tempo ne avrete bisogno. E questi pezzi di sicuro non saranno gratuiti...

Tutti i componenti tecnici di airOsetter, airOlift, airOvator e airObumper trovano posto su un piccolo scaffale di 2,20 m x 3,10 m e 0,40 m di profondità. Proprio come le nostre macchine, ci piace mantenere le cose chiare e semplici.

Quindi, cosa vi dice questo? Non abbiamo costruito la nostra attività sulla vendita di ricambi e per questo non abbiamo bisogno di un grande magazzino di ricambi. Le caratteristiche uniche della nostra tecnologia airO ci hanno permesso di costruire una catena di fornitura ottimizzata per consegne fulminee. In questo modo vi garantiamo di ottenere i pezzi di cui avete bisogno, esattamente quando ne avete bisogno, nonostante i livelli di stock molto ridotti.

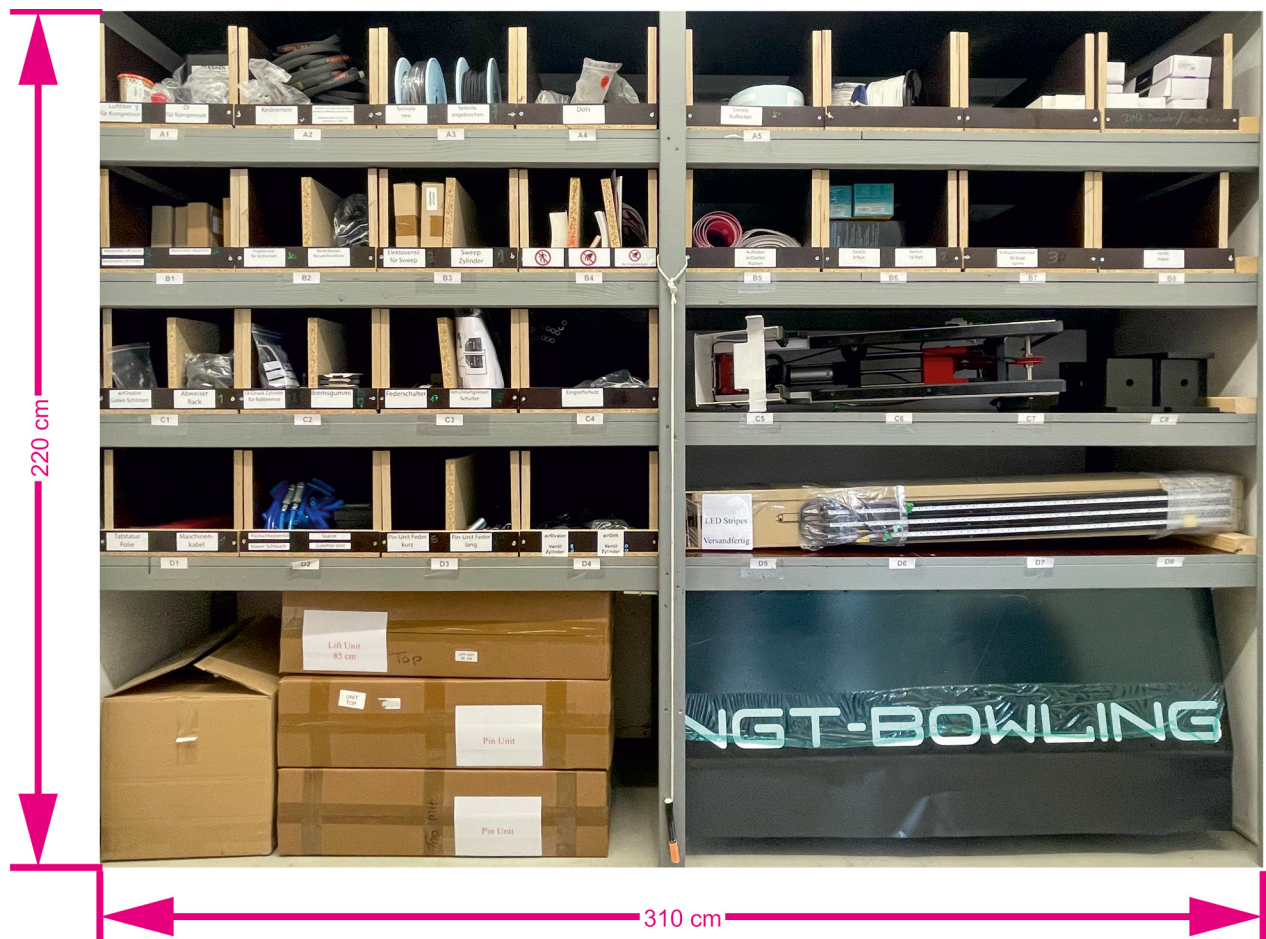

Il Ball lift più potente del mondo

Per massimizzare l'efficienza e i benefici operativi, NGT ha sviluppato un nuovo sistema di ritorno delle bocce basato sulla stessa tecnologia pneumatica modulare utilizzata nell'airOsetter.

A differenza di altri sistemi di ritorno delle bocce, l'airOlift consuma energia solo quando è necessaria per spostare una boccia nel portabocce. Dopo che una boccia viene rilevata dalla fotocellula a infrarossi, viene sollevata e posizionata delicatamente sul portabocce.

Per un funzionamento corretto sono necessari solo 5 bar (75 psi) di pressione dell'aria e max. 24Vdc / 3W.

Grazie alla tecnologia di "freno di arresto", le bocce in arrivo vengono abbassate delicatamente nel meccanismo di trasporto. Si possono così escludere i danneggiamenti e l'affaticamento dei materiali che si verificano con molti altri sistemi nel tempo. I cuscinetti industriali estremamente resistenti garantiscono anni di funzionamento a bassa manutenzione nel tuo centro.

L'alimentazione a 24Vdc proviene direttamente dall'airOsetter. Nella modalità standby vengono consumati solo 0,5 W di energia elettrica per mantenere l'optico-elettronica in funzione. La combinazione di tecnologie utilizzate rende l'airOlift di gran lunga l'elevatore di bocce più efficiente al mondo dal punto di vista energetico.

E poiché l'airOlift è realizzato con gli stessi componenti principali dell'airOsetter e dell'airOvator, la necessità di pezzi di ricambio è ridotta al minimo assoluto.

Design personalizzato del rivestimento e del portabocce

Visto che sappiamo quanto è importante per il tuo centro distinguersi dalla concorrenza, permettiamo ai nostri clienti di personalizzare il design della copertura airOlift e del portabocce, rendendoli un'estensione originale del design interno.

Scegli tra quasi tutte le combinazioni di colori RAL o aggiungi il tuo logo sulla copertura.

Naturalmente sul rivestimento ed il portabocce vengono utilizzati esclusivamente materiali estremamente durevoli. Le parti del telaio sono per es. realizzate in acciaio inossidabile di alta qualità, il che riduce l'usura causata dalle bocce da bowling.





L'Elevator più potente del mondo

Per massimizzare l'efficienza ed i benefici operativi, NGT ha sviluppato un nuovo sistema di sollevamento delle bocce basato sulla stessa tecnologia pneumatica modulare utilizzata nell'airOsetter.

A differenza di altri sistemi di sollevamento delle bocce, l'airOvator consuma energia solo quando è necessaria per riportare indietro una palla nell'area di gioco. Dopo che una palla viene rilevata dalla fotocellula a infrarossi, viene sollevata e posizionata delicatamente sulla pista di ritorno della palla. Per un funzionamento privo di guasti sono necessari temporaneamente solo 5 bar (75 psi) di pressione dell'aria e max. 24Vdc / 3W.

L'alimentazione a 24Vdc viene messa a disposizione direttamente dall'airOsetter. Nella modalità standby vengono consumati solo 0,5 W di energia elettrica per mantenere l'elettronica in funzione. La combinazione di tecnologie utilizzate rende l'airOvator di gran lunga l'elevatore di bocce più efficiente al Mondo dal punto di vista energetico.

I cuscinetti industriali estremamente resistenti garantiscono anni di funzionamento a bassa manutenzione per il tuo centro. Utilizzando la "plastica scorrevole in polietilene" nella progettazione dell'airOvator, siamo riusciti a ridurre della metà la lunghezza della corsa dell'airOvator. Questo adattamento tecnico ha portato ad un ulteriore risparmio energetico di quasi il 50 %.

Poiché l'airOvator è realizzato con gli stessi componenti principali dell'airOsetter e dell'airOlift, la necessità di pezzi di ricambio è ridotta al minimo assoluto.



airObumper

Grande divertimento per i più piccoli

Che si tratti di una festa di compleanno per bambini o di un normale evento pomeridiano o serale: le famiglie con bambini piccoli rappresentano un gruppo target molto importante per il tuo centro bowling.

Per assicurarsi che tutti, indipendentemente dall'età e dalle abilità, possano davvero divertirsi sulle piste, il sistema di punteggio è collegato con un sistema "Bumper" automatico, un must al giorno d'oggi per qualsiasi centro bowling.

Con i Bumper tutti possono partecipare al gioco e avere una buona possibilità di vincere.

Quando abbiamo iniziato a sviluppare i nostri Bumper nel 2020, gli obiettivi principali sono stati fissati rapidamente: massima flessibilità e longevità dei componenti, efficienza energetica ottimale, facilità di montaggio in loco e tanto divertimento per i giocatori di bowling. Il risultato è il nostro NGT airObumper.

Naturalmente con la tipica qualità NGT

Così come tutti i prodotti airO, anche gli airObumper sono azionati pneumaticamente da un cilindro ad aria compressa con azionamento a torsione, che mette in funzione i Bumper in modo rapido, silenzioso e, soprattutto, con un risparmio energetico. Sono realizzati per integrarsi completamente con gli altri componenti della pista da bowling. Si impostano automaticamente non appena è il turno di un giocatore che ha attivato questa funzione. Se il giocatore successivo non ha selezionato i Bumper, questi si riabbassano automaticamente nel pavimento della corsia all'inizio del suo turno.

Gli airObumper sono realizzati con un composto plastico molto durevole e resistente agli urti progettato per rendere i Bumper praticamente privi di manutenzione. Nel caso improbabile che una parte si danneggi irrimediabilmente, i moduli da 25 cm possono essere sostituiti praticamente da tutti nel tuo centro con un klik.

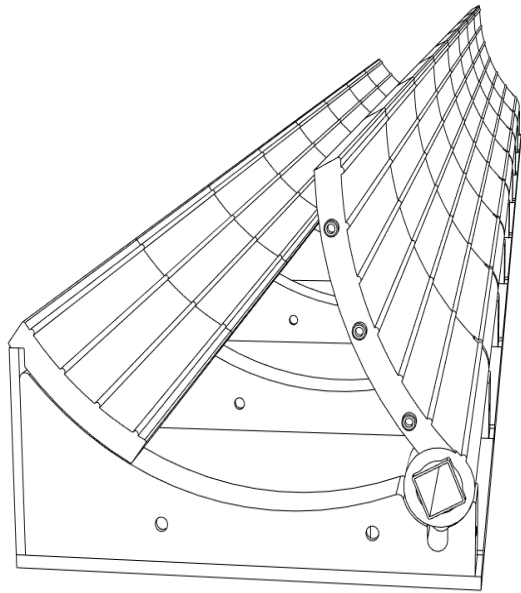

Impulse Scoring

Tecnologia Scoring di nuova generazione

Come tutti i prodotti NGT per il bowling, il nuovissimo sistema di punteggio IMPULSE è stato sviluppato dai nostri ingegneri. IMPULSE è stato progettato appositamente per il giocatore di bowling amatoriale sempre più esigente. Il sistema è particolarmente facile da utilizzare tramite la nuova console a tastiera NGT Boomerang o la console Touch IMPULSE opzionale. La base della console può essere fornita in quasi tutti i colori RAL immaginabili per abbinarsi al design interno del tuo centro.

Oltre alle innumerevoli animazioni HD per palle Strike, Spare o per es. Gutter, il sistema viene fornito di serie con 14 giochi alternativi per i giocatori di bowling che vogliono provare qualcosa di diverso. Naturalmente fa parte del pacchetto anche un "Centre-Game", in cui diverse corsie possono competere l'una contro l'altra.

Con NGT IMPULSE Scoring, sei ben attrezzato per raggiungere qualsiasi gruppo target, dalle feste di compleanno agli eventi aziendali.

IMPULSE Center Manager

Con il pacchetto migliorato IMPULSE Center Manager puoi mantenere facilmente il controllo delle tue attività relative al bowling.

Tutte le funzioni commerciali importanti fanno parte del pacchetto standard completo, che include per es. una gestione delle corsie facile da usare, ma anche un modulo di prenotazione integrato, un modulo di pubblicità in corsia e un programma funzionale di campionato. Per la funzionalità POS/registratore di cassa, abbiamo trovato dei partner esterni che sono tra le aziende più innovative nel loro campo.





Overlay

NGT LED Reflex Overlay

Anche per quel che riguarda la tecnologia delle piste da bowling ed il cosiddetto Overlay sintetico, NGT sta percorrendo nuove strade. Con l'NGT LED Reflex Overlay, non solo abbiamo sviluppato un Overlay di prima qualità con una grande prestazione nel bowling, ma offriamo anche agli operatori la possibilità di creare un'atmosfera unica e straordinaria.

Con la tendenza in evoluzione verso un bowling orientato al divertimento, NGT è stato uno dei primi produttori nel settore del bowling a permettere ai suoi clienti di scegliere il colore e il design dei pannelli delle piste. Con questa opzione ti permettiamo di integrare perfettamente le corsie nei tuoi interni e nel tuo ambiente.

Uno speciale rivestimento riflettente assicura una riflessione ottimale e intensa della luce a LED e degli effetti laser. Inoltre, le corsie Reflex NGT LED sono dotate di un testo di avvertimento stampato digitalmente sulla linea di fallo. Questo consente di eliminare la sostituzione costante dei costosi adesivi di avvertimento.

La nostra superficie della pista è prodotta con una speciale nanostruttura che aiuta a minimizzare l'effetto „Carry-Down“ dell'olio per pista durante il gioco e fornisce condizioni di pista più costanti per i tuoi giocatori di bowling.

Come tutti i nostri prodotti, anche NGT LED Reflex Overlay è prodotta in Europa, quindi possiamo garantire uno standard di qualità e di costanza del prodotto dimostrabilmente più alto rispetto a quello di molti altri fornitori.

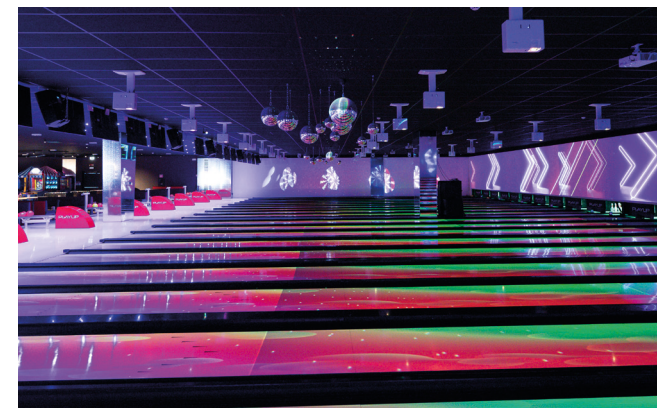
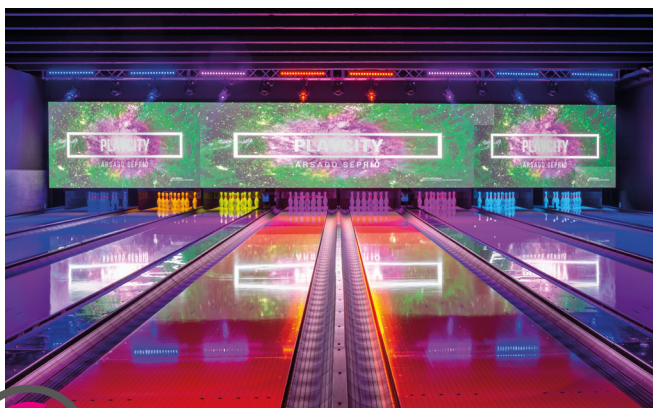



NGT Lane Move

Spingi i tuoi clienti ad agire...

NGT Lane Move, la nostra esperienza di bowling interattiva e completamente integrata, è stata progettata pensando agli ospiti più esigenti del momento. I consumatori danno costantemente la priorità alle spese destinate al tempo libero e all'intrattenimento e sono più disposti ad investire in esperienze accattivanti e ai ricordi che possono creare.

Combinando la migliore tecnologia di proiezione e tracking disponibile, NGT Lane Move aiuta a creare un'atmosfera ipnotica nel tuo centro e un'esperienza di bowling senza precedenti per i tuoi ospiti.

Scegli tra una vasta gamma di bellissime animazioni o uno dei giochi unici che abbiamo sviluppato per emozionare i tuoi ospiti. Conquista un nuovo pubblico alla ricerca di esperienze di intrattenimento guidate dalla tecnologia, senza sacrificare ciò che rende il bowling un evergreen assoluto: colpire i birilli!

NGT Lane Move può essere facilmente controllato dal bancone, permettendoti di scegliere un'atmosfera adeguata al centro o una configurazione personalizzata per corsia. Oppure fornisci ai tuoi ospiti la possibilità di scegliere le proprie animazioni o il formato di gioco Lane Move tramite la console di bowling.

Configurazione hardware modulare

NGT Lane Move è disponibile in tre diverse configurazioni di sistema, permettendoti di espandere gradualmente la funzionalità del sistema mantenendo l'investimento richiesto sotto controllo.

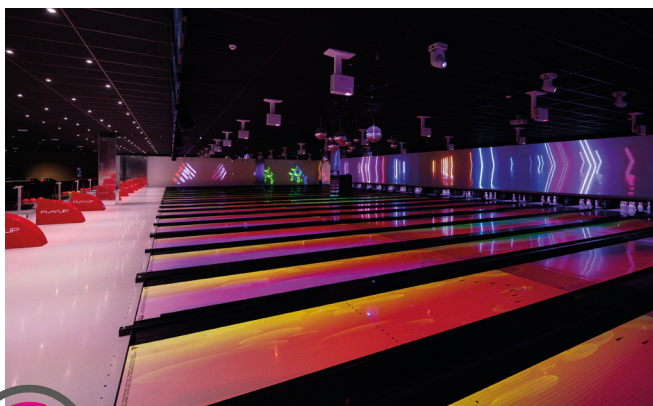



ACHTUNG RUTSCHGEFAHR - FOU LINES
ATTENTION SLIP HAZARD - DO NOT CHASE
LIBERTRETT

Masking

NGT Masking Solutions

NGT sta stabilendo un nuovo standard industriale nella tecnologia di mascheramento con l'introduzione di NGT Masking Solutions, una combinazione di tecnologia dei media all'avanguardia e dell'ultima generazione di Pareti LED e proiettori laser ad alta tecnologia.

Con il nostro approccio esclusivo non ci sono assolutamente più limiti: dalle trasmissioni sportive in diretta alla pubblicità personalizzata, alle animazioni brillanti, alle presentazioni aziendali fino ai videoclip. I contenuti personalizzati e dinamici offrono la massima flessibilità nel tematizzare il tuo centro, ancora di più in combinazione con le nostre soluzioni integrate di luci e suoni.

Le NGT Masking Solutions trasformano il tuo luogo di divertimento in un mondo indimenticabile, lontano dalle preoccupazioni quotidiane. Questo dà ai tuoi ospiti un'altra buona ragione per rimanere più a lungo nella tua location e quindi a generare più guadagni. Con la più recente tecnologia di mascheramento a di NGT, praticamente tutto è possibile!

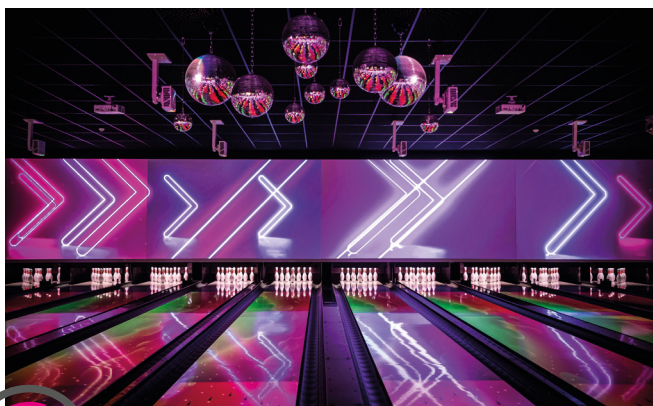



Light & Sound Solutions

Esperienza ottimale grazie all'uso di una tecnologia di luci e suoni all'avanguardia

Per garantire che i tuoi ospiti si sentano davvero a casa nel tuo locale, è fondamentale avere una soluzione integrata per luci, suoni e diffusione della musica.

Il concetto di illuminazione di una struttura di intrattenimento ha un'influenza di vasta portata sull'atmosfera e quindi sull'esperienza complessiva dei tuoi ospiti durante la loro permanenza nel tuo centro. Una corretta progettazione dell'illuminazione per ogni singola area del tuo centro non solo fa sentire i tuoi ospiti più a loro agio, ma assicura anche che rimangano più a lungo e che quindi generino più guadagni.

I progettisti di luci di NGT approfittano di questa importante qualità quando trasformano il tuo luogo di intrattenimento in un mondo indimenticabile lontano dalle preoccupazioni della vita quotidiana. Che si tratti di un tranquillo ambiente lounge al bar o di uno spettacolare show pieno di effetti speciali sulle corsie, tutto è possibile. Con il contributo dei nostri progettisti di luci e spettacoli di luce, possiamo aiutarti a creare l'ambiente e l'atmosfera che vuoi all'interno tuo locale.

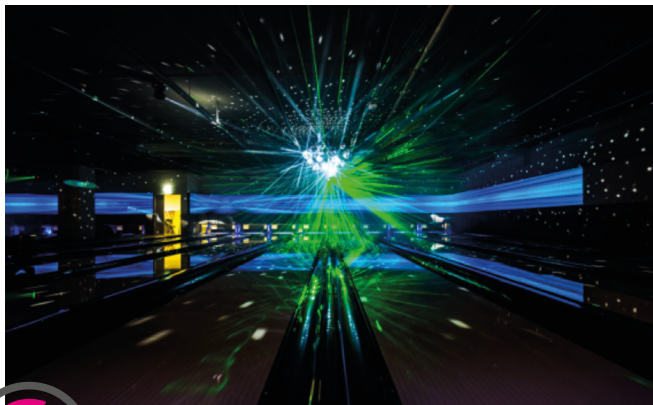



Minibowling

Grande divertimento in uno spazio ridotto

Vuoi approfittare di tutto ciò che il bowling ha da offrire, ma non hai lo spazio per una pista da bowling regolare? Non cercare oltre, perché la nostra linea unica di prodotti airO è ora disponibile anche in una versione ridotta. NGT Bowlino ti dà esattamente ciò di cui hai bisogno per intrattenere i tuoi ospiti, grandi e piccini, con un adeguamento veloce del classico gioco del bowling.

- » Soluzione ideale per sale giochi, centri di intrattenimento per famiglie, parchi vacanze e hotel.
- » Scegli il tuo design personalizzato per l'Overlay, la copertura del ritorno delle palle ed il portapalle
- » Basato sulla stessa affidabile e comprovata tecnologia airO del bowling regolare
- » 100% sviluppo e produzione realizzati all'interno dell'azienda

Come tutti i prodotti NGT, anche le nostre piste da NGT Bowlino sono progettate e fabbricate utilizzando i materiali più durevoli e robusti disponibili. L'airOsetter, estremamente affidabile, efficiente dal punto di vista energetico e facile da usare, ti dà la massima tranquillità di funzionamento. Non avrai più bisogno di personale molto esperto, poiché le nostre attrezzature possono essere mantenute ed azionate praticamente da chiunque all'interno della tua azienda.

E il nostro impegno ad aiutarti ad ottenere il massimo dal tuo NGT Bowlino va anche oltre. Non solo ti forniamo le migliori attrezzature per il mini-bowling disponibili, ma ti aiutiamo anche a creare un ambiente unico che delizierà ulteriormente i tuoi ospiti e li incentiverà a tornare.

Con le nostre soluzioni di arredamento su misura e le attrezzature di illuminazione e suono all'avanguardia, il tuo investimento nel NGT Bowlino ti ripagherà più velocemente di quanto tu possa immaginare.

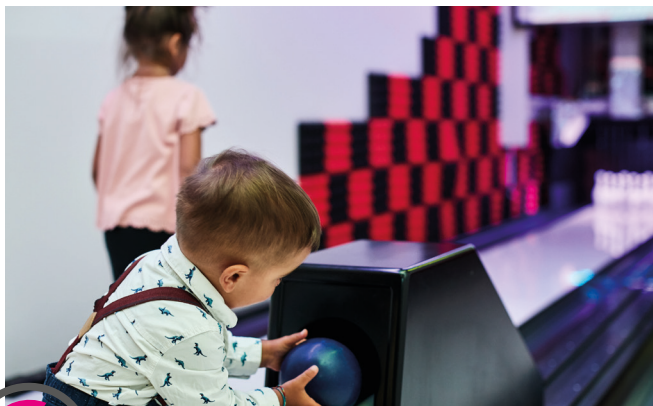



Chi siamo

NGT - Impresa familiare e attore globale

NGT è uno dei principali produttori europei di attrezzature da bowling di alta qualità. La nostra sede centrale si trova a Jülich, nel Nord Reno-Westfalia, vicino al confine olandese. Da questa sede conquistiamo il mondo intero con la nostra tecnologia innovativa ed efficiente.

Siamo un Settore globale, ma anche un'azienda familiare di medie dimensioni con stretti legami con la regione e la sua gente. Qui ci sono le nostre radici, da qui cresciamo. Le nostre attività internazionali sono supportate dalla nostra azienda partner D&K electronics di Dreumel, nell'ambito di una cooperazione amichevole.

Dreumel non è solo il sito di produzione all'avanguardia per tutti i prodotti airO, ma anche il dipartimento di sviluppo per tutti i componenti tecnici che commercializziamo con il nome NGT-Bowling. Nella sede di Jülich, oltre al nostro showroom, abbiamo un impianto di produzione completo e moderno per tutti i componenti in legno e plastica. Questo è anche il luogo in cui tutti i nostri prodotti vengono commissionati per i singoli cantieri o distributori, prima di essere poi spediti in tutto il mondo.

Tutti i dipendenti si impegnano giornalmente con passione per la qualità dei nostri prodotti e la soddisfazione dei nostri clienti. Da noi si lavora mano nella mano, perché niente batte la creatività e l'ingegnosità di una squadra. I nostri esperti altamente qualificati dello sviluppo, della produzione e delle vendite sviluppano idee congiuntamente e le mettono in pratica. Questo è il modo in cui vengono creati prodotti nuovi e innovativi.

Far progredire il bowling con soluzioni sostenibili è il nostro obiettivo e la nostra motivazione.

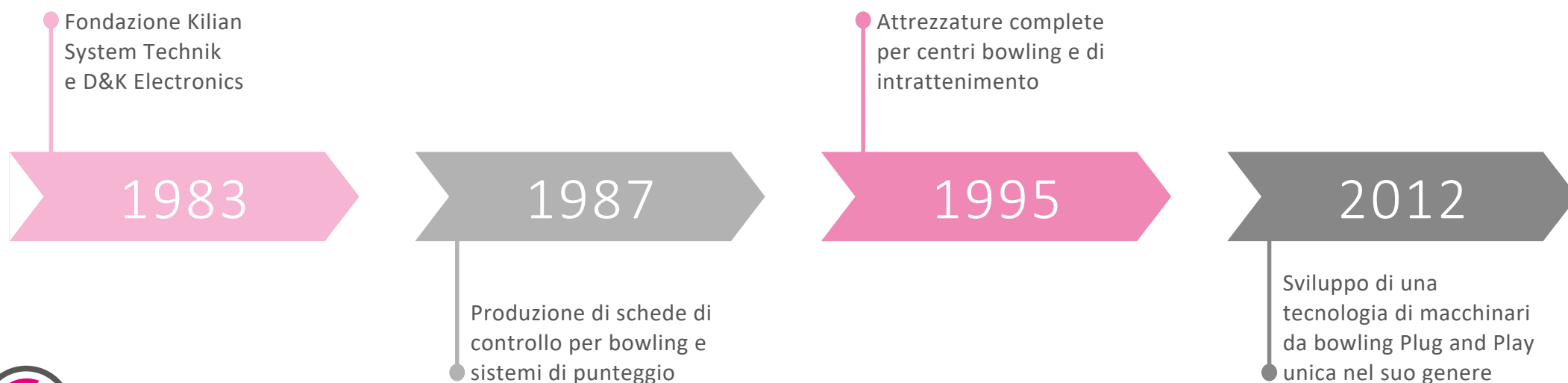

Politica aziendale

I nostri valori

- » Apertura significa per noi ascoltare attivamente l'altro a tutti i livelli ed essere aperti a nuove idee e critiche. Siamo aperti gli uni agli altri e viviamo questo atteggiamento congiuntamente.
- » Secondo noi, lo spirito di innovazione significa essere creativi, mettere sempre in discussione e migliorare la situazione attuale. Se viviamo questo pensiero, possiamo essere innovativi in tutti i settori.
- » Coraggio significa, nel nostro caso, mettere in discussione l'esistente, pensare in modo non convenzionale e osare esperimenti. Sono coraggiosi coloro che difendono le loro convinzioni e i loro colleghi, ammettono gli errori e imparano da questi
- » Qualità significa per noi lavorare continuamente per migliorare in tutti i settori dell'azienda. Il nostro obiettivo è quello di persuadere sempre i nostri clienti con qualità di prima classe, buon servizio, affidabilità e soluzioni ben studiate.
- » Orientamento al cliente significa per noi rispondere alle esigenze dei nostri clienti e ottimizzare i processi nell'interesse dei nostri clienti. Consideriamo i partner interni ed esterni come nostri clienti e vogliamo supportarli nel loro lavoro.
- » Apprezzamento per noi significa trattare l'altro in modo rispettoso e onesto. Interagiamo da pari a pari e riconosciamo le buone prestazioni tra di noi.
- » Sostenibilità significa secondo noi offrire ai nostri clienti soluzioni sostenibili. Siamo consapevoli della nostra responsabilità per il nostro ambiente e per il bene comune e conciliamo gli interessi economici, sociali ed ecologici.

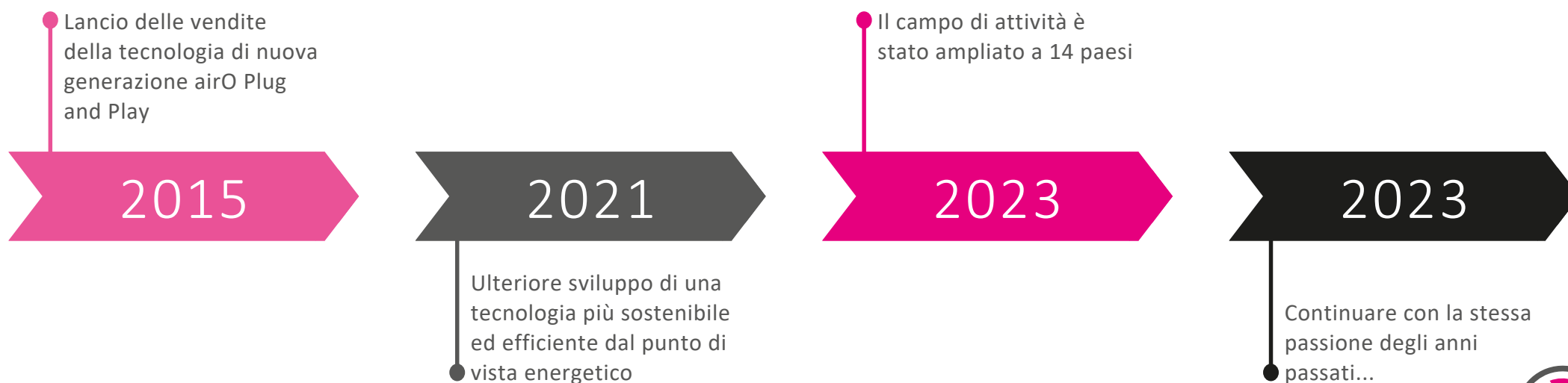

Consulenza, pianificazione, finanziamento

Consulenza

Ogni progetto che intraprendiamo inizia con una consulenza approfondita e professionale con uno dei nostri responsabili delle vendite e dello sviluppo. Durante questa consultazione ti aiuteremo a trasformare la tua visione, le tue idee e i tuoi desideri in un progetto concreto. La nostra consulenza professionale si basa su una varietà di parametri importanti, come i tuoi obiettivi imprenditoriali, il budget disponibile, lo spazio disponibile, le previsioni di vendita e la domanda del mercato.

Una volta stabiliti gli obiettivi del progetto, il nostro team di pianificazione aiuta a creare layout architettonici e design d'interni per suscitare dei "WOW!" da parte dei tuoi ospiti. E solo da NGT questo significa che la nostra collaborazione non si limita solo alle piste da bowling: il design completo degli interni, i mobili su misura e persino i pavimenti fanno parte dei servizi. Questo è ciò che ci distingue dagli altri fornitori di servizi per il bowling tradizionali.

Pianificazione

Per molti architetti, appaltatori e sviluppatori di progetti, la creazione di un nuovo centro ricreativo o il rimodernamento di una sede esistente è un evento unico. Molto prima di realizzare il primo disegno di costruzione, è necessario considerare molte cose. Un approccio integrato e coordinato di tutte le parti coinvolte ha dimostrato di portare a costi di acquisizione più bassi nel breve termine ed a una maggiore efficienza operativa, quindi a costi operativi più bassi nel lungo termine.

L'esperienza nei progetti per il tempo libero è indispensabile per rendere la modernizzazione o la nuova costruzione del tuo centro di intrattenimento il più efficiente possibile. Con oltre 30 anni di esperienza in progetti internazionali, NGT può sgravarti completamente in questo settore, in modo che tu possa continuare a concentrarti completamente sui tuoi impegni principali.

Finanziamento

I finanziamenti possono avere forme ed entità diverse, ma si devono sempre basare su un concetto di finanziamento realistico che fornisca un'idea delle possibilità e dei rischi associati. Non appena sono state definite le tue esigenze di prestito, è possibile elaborare un concetto appropriato. Da molti anni NGT lavora con LeasingUnion per supportare i nostri clienti in tutta Europa con le loro esigenze di finanziamento.



Entertainment Concept

Entretenimiento multifunción... Consiga nuevos grupos objetivo

Todos los operadores de ocio y entretenimiento deberían tratar de aumentar la afluencia, maximizar el tiempo de permanencia de los clientes y aumentar el gasto medio por cliente. Muchos clientes miran bien donde gastan su dinero, así que ¿por qué no intentar darles una razón para hacerlo en su local? Le ofrecemos soluciones de entretenimiento multifunción, con las que puede llegar a nuevos grupos objetivo.

En los últimos 5 años, la industria europea del ocio y el entretenimiento sigue una clara tendencia al cambio, pasando del entretenimiento monofuncional al multifuncional. Los bolos seguirán siendo una fuerte actividad de referencia para los centros de ocio, pero otras actividades, en particular las que tienen un elemento competitivo, son cada vez más populares. Por lo tanto, para seguir teniendo éxito en un futuro próximo, los centros de bolos no solo deben asegurarse de que cuentan con el mejor equipo de bolos disponible, sino que también tendrán que diferenciarse añadiendo otras actividades a su oferta.

Soluciones de ocio llave en mano para boleras e instalaciones de ocio

Nuestro punto fuerte consiste en ofrecer la mejor solución llave en mano, si quiere abrir un nuevo centro de ocio. Cuando otros solamente piensan en su caja de productos, nosotros abordamos el proyecto con un planteamiento de 360 grados y le ayudamos a construir un centro de ocio (bolera) completo que destaque de la masa.

A diferencia de otros fabricantes y proveedores de equipos de bolos, en NGT le ayudamos a determinar la combinación perfecta de actividades de entretenimiento que atraigan a un público más amplio y a nuevos grupos objetivo a su local, prolongando su estancia.





A través de nuestra propia red de distribuidores tenemos acceso directo a productos de ocio de primera calidad y a algunas de las actividades complementarias más innovadoras y populares para su centro.

- » Los formatos clásicos, como el billar, el air hockey o el futbolín, tienen un historial probado desde hace décadas y no requieren grandes inversiones.
- » Los conceptos de socialización competitiva, que ofrecen una combinación de actividades tradicionales lúdicas como los dardos y el tejo interactivos, el beer pong o el minigolf de alta tecnología con una oferta de restauración sólida y de alto nivel, están ganando rápidamente popularidad en toda Europa.
- » El curling sin hielo, desarrollado originalmente para ayudar a promover uno de los deportes olímpicos de más rápido crecimiento en lugares donde no había hielo.
- » Ahora es una de las nuevas actividades más demandadas en los centros de entretenimiento familiar en Norteamérica.



airOsetter

Cambio del sector mediante la innovación

Nuestros competidores no se han olvidado de darle un moderno retoque visual a su colocador de bolos de cuerda, pero la decisiva técnica de accionamiento (técnica de un eje) se ha dejado prácticamente igual. En este punto, NGT ha realizado el concepto del colocador de bolos con cuerda y todos los componentes técnicos de una pista de bolos con una moderna tecnología neumática modular.

Justo eso marca la diferencia...

- » El colocador de bolos de cuerda más eficiente y sostenible del mundo.
- » El único colocador de bolos de cuerda con una técnica modular.
- » El colocador de bolos de cuerda con el manejo más cómodo del mundo:
 - » El único colocador de bolos de cuerda plug & play del mundo.
 - » Un manual de instrucciones de menos de 25 páginas.
 - » Un 90 % menos de piezas de recambio que en la mayoría de las empresas de la competencia.
 - » la caja de herramientas más pequeña del mundo: tan solo 4 herramientas habituales para el mantenimiento de su equipo.
- » Desarrollo del producto y fabricación propias al 100 %.
- » El único colocador de bolos de cuerda que alcanza casi las propiedades de caída del bolo de una máquina de caída libre.

Y, además, gracias a nuestro programa de garantía NGT Care de 10 años, cuenta con la mejor paz interior.

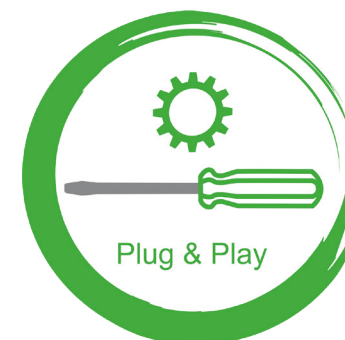

NGT | 10 YEARS
CARE | EXTENDED WARRANTY



airOsetter

El único colocador de bolos plug & play del mundo

Gracias a su innovador diseño, el airOsetter aúna las ventajas de los colocadores de bolos de cuerda con los llamados colocadores de bolos de caída libre. De modo que el airOsetter es el único colocador de bolos de cuerda que realmente tiene las propiedades de una máquina de caída libre:

- » Sin puntuaciones erróneas, porque un bolo no se registra como caído cuando solamente se haya movido de sitio empujado por otro bolo.
- » Sin puntuaciones erróneas, cuando un bolo se haya derribado con la cuerda de otro bolo.
- » La caída del bolo y la interacción entre los bolos son comparables a la máquina de caída libre gracias al uso de la exclusiva tecnología de bolos independientes modulares.
- » Sin necesidad de desenredar previamente las cuerdas al levantar los bolos.
- » Los nudos que se forman habitualmente en las cuerdas, que se deben desatar manualmente, son cosa del pasado.

Ahora ya se cuenta con el airOsetter que, con diferencia, es el colocador de bolos más energéticamente eficiente del mundo, pero con esto no nos conformamos. Como contribución a una protección efectiva del clima, en colaboración con Planet Tree, por cada airOsetter vendido plantamos cinco árboles en un bosque alemán: para que las futuras generaciones también disfruten del deporte de los bolos...



Los datos técnicos más importantes

- » El airOsetter tiene un accionamiento electroneumático y por eso no tiene motor. Sin duda alguna es el colocador de bolos más eficiente del mundo en cuanto a energía y funcionamiento. Con un máximo de tan solo 3 bar (43,5 psi), este colocador de bolos ofrece una aplicación muy segura, de modo que cumple todas las normas de seguridad vigentes. Para el sistema electrónico y las válvulas electroneumáticas, durante el funcionamiento solamente se consume una cantidad reducida de energía eléctrica.
- » El consumo de energía necesario es de tan solo 0,3 kWh / 300 Wh.
- » No se requiere ningún cable eléctrico adicional para utilizar la técnica de retorno de bolas. El airOsetter suministra la energía mediante un dispositivo de conexión electroneumático integrado.
- » De serie, el airOsetter cuenta con una iluminación LED RGB de alta potencia sin sombras integrada.
- » Pantalla de funcionamiento estándar con pantalla a color OLED y teclas integradas en la parte posterior.
- » La interfaz de salida de la puntuación es compatible con la mayoría de los sistemas de puntuación. Para el sistema de puntuación NGT IMPULSE existe una comunicación directa.

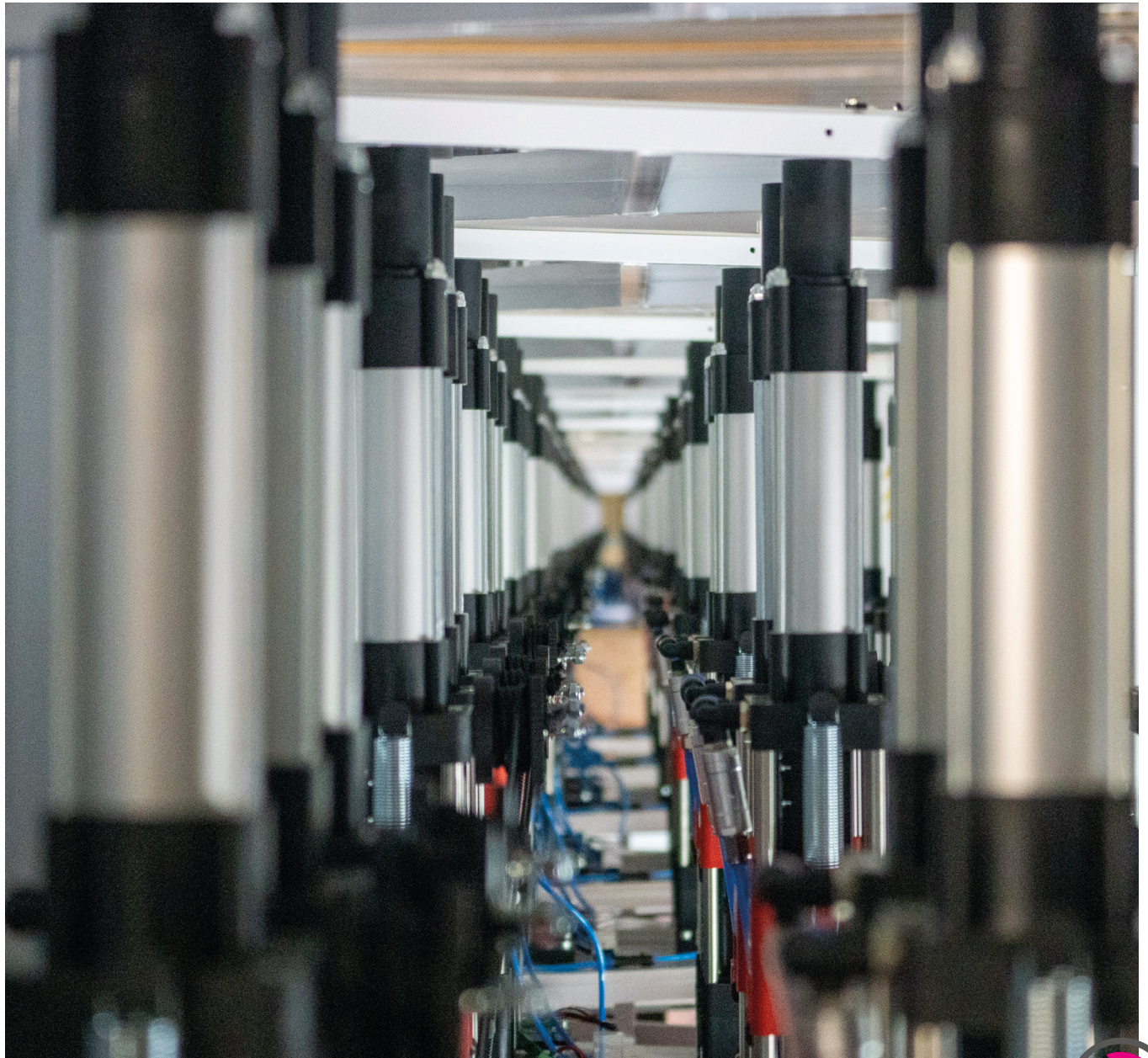
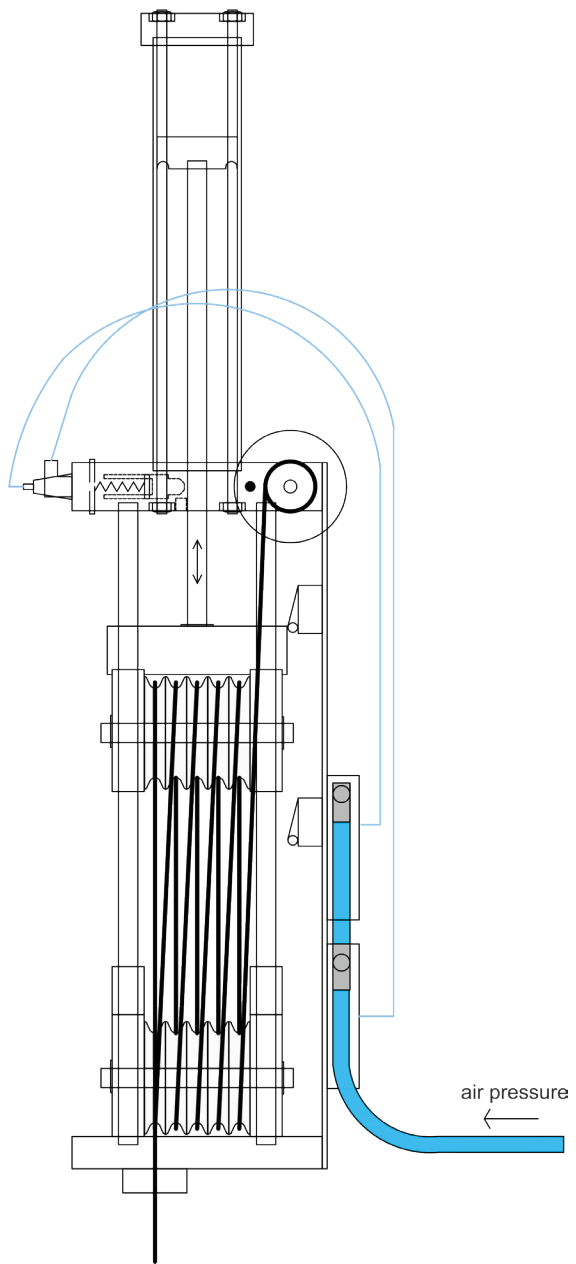

airO Technologie

¿Por qué apostar por la tecnología NGT airO?

Nuestro exclusivo concepto airO se basa en las reglas de la moderna técnica de accionamiento. El uso de la tecnología neumática modular patentada, en la que los bolos se controlan con el uso de unidades de accionamiento («airO Unit») neumáticas independientes, dio lugar a un incremento enorme de la eficiencia del funcionamiento y a una reducción de los costes. Como utilizamos exactamente la misma tecnología airO para el accionamiento del airOsetter (colocador de bolos), airOvator (elevadores) y el airOlift (retorno de bolas), hemos reducido drásticamente el número de piezas y componentes que se utilizan en una pista de bolos completa.

A diferencia de otros fabricantes de equipos de boleras, nuestro modelo de negocio no se basa en grandes almacenes de piezas de recambio completas y tiendas web con miles de artículos. Con tan solo ocho piezas de recambio principales y un catálogo de empresa de menos de 25 páginas le ayudamos a invertir su dinero más bien en otras áreas de su centro, que le proporcionarán un beneficio adicional.

Y un importante plus en todo esto: mientras nos centramos en construir el colocador de bolos de cuerda más energéticamente eficiente y cómodo de utilizar del mundo, hemos mejorado notablemente la experiencia en la bolera para sus clientes. Gracias a la tecnología de modular de colocador independiente modular, nuestra interacción con los bolos es realmente casi idéntica a la de una máquina de caída libre.





airOsetter

Plug & Play

Nuestras airOsetters están diseñadas para ser sumamente fáciles de usar, para que así cualquiera pueda entenderlas, hacerlas funcionar y repararlas rápidamente por su cuenta. Creemos que la simplicidad es la clave de la utilidad, porque ¿quién quiere estarse mil horas con máquinas complicadas?

Nuestros clientes pueden sustituir cualquier pieza dañada ellos mismos, sin tener que leer enormes manuales incomprensibles ni llamar a un experto para que lo haga. El exclusivo diseño plug-and-play de nuestras máquinas es una de las muchas ventajas que ofrecemos a nuestros clientes para garantizar que sus locales funcionen lo mejor posible.

Soporte personalizado

En NGT creemos que el contacto personal es fundamental para establecer relaciones sólidas y duraderas con nuestros clientes. Por eso ponemos un gran énfasis en la comunicación, asegurándonos de que siempre estemos a solo una llamada o un correo electrónico de distancia para responder a cualquier pregunta que puedas tener. A diferencia de algunos de nuestros competidores, que quizá te redirigen al servicio de atención al cliente de su proveedor externo, nosotros gestionamos todas las solicitudes de asistencia internamente. Eso significa que puedes confiar en que te proporcionaremos el mismo nivel de atención y soporte que esperas de nuestros productos y servicios.

Sólo se necesitan 4 herramientas

En el caso de que se produzca una avería, la airOsetter puede repararse en un abrir y cerrar de ojos utilizando únicamente un cúter, un destornillador, una llave Allen y un encendedor. Solo se necesitan 4 herramientas para que la airOsetter vuelva a funcionar. Es increíble lo sencilla que puede ser la reparación de una máquina colocadora de bolos.

La tecnología de bolos Plug & Play, única en el mundo, permite un manejo infalible.

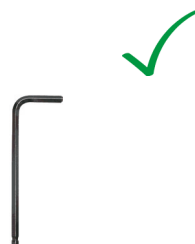

Almacenamiento de las piezas de repuesto

Nuestros competidores se anuncian con sus grandes almacenes de piezas de repuesto, algunos de ellos de más de 5.000 m². Nosotros no podemos presumir de tener el mayor stock de piezas de repuesto de Europa, porque sencillamente no lo necesitamos para atender a nuestros clientes. Un gran almacén lleno de piezas de repuesto significa que, obviamente, con el tiempo se necesitarían muchas, y seguro que no serían gratis...

Todos los componentes de la airOsetter, la airOlift, la airOvator y la airObumper caben en una pequeña estantería de 2,20 m x 3,10 m con una profundidad de 0,40 m. Al igual que nuestras máquinas, nos gusta mantener las cosas claras y sencillas.

Y bien, ¿qué opinas? No hemos basado nuestro negocio en la venta de piezas de repuesto y por esta razón no necesitamos un gran almacén para ellas. Las características exclusivas de nuestra tecnología airO nos han permitido crear una cadena de suministro optimizada para una entrega ultrarrápida. De este modo, nos aseguramos de que recibas las piezas que necesitas, exactamente cuando las necesites, a pesar de tener unos niveles de stock reducidos.

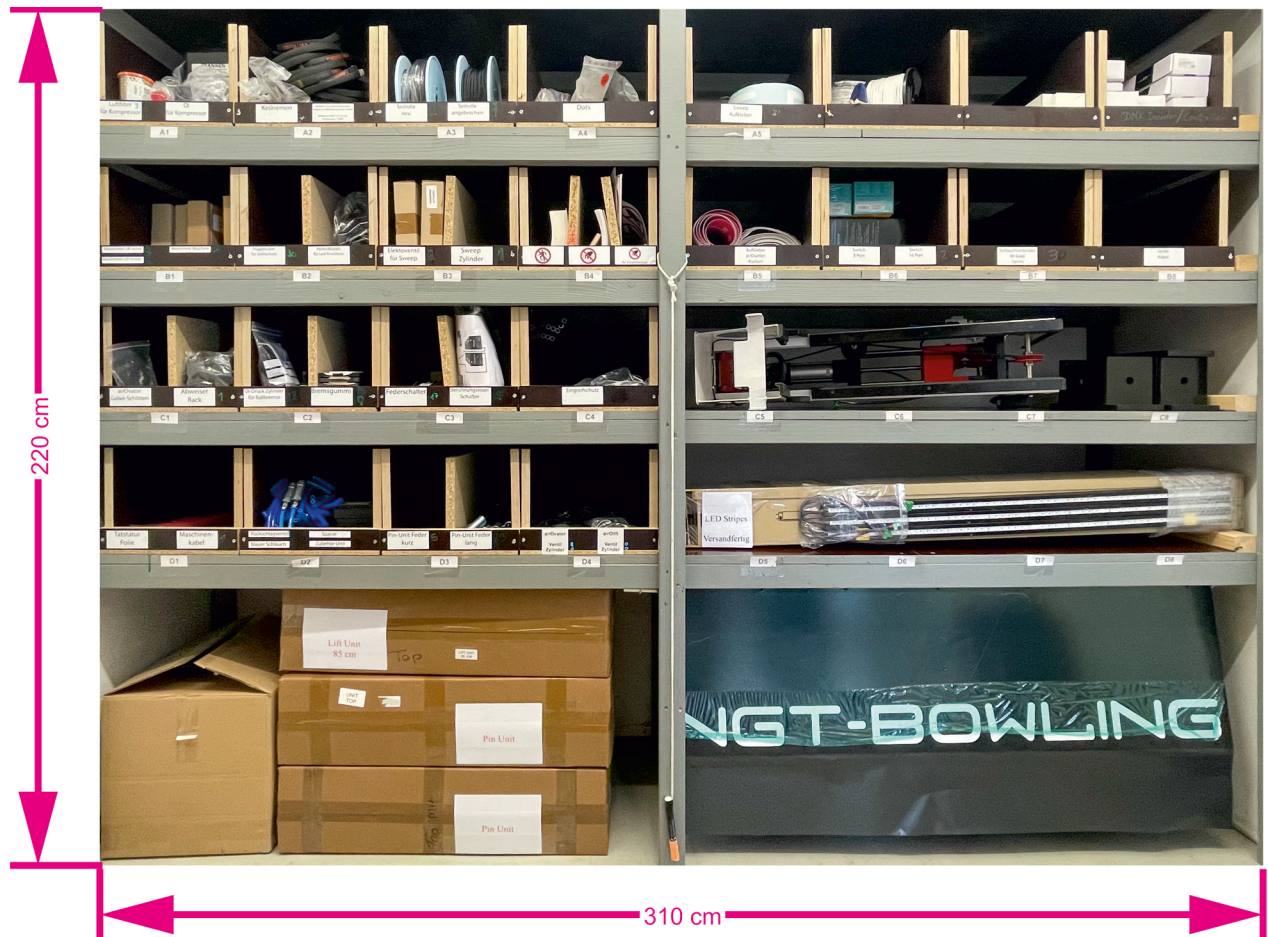

El sistema de retorno de bolas más eficiente del mundo

Para maximizar el aumento de la eficiencia y las ventajas operacionales, NGT ha desarrollado un nuevo sistema de retorno de bolas, que se basa en la misma tecnología neumática modular, que también se utiliza en el airOsetter.

A diferencia de otros sistemas de retorno de bolas, el airOlift solamente consume energía cuando la necesita, para transportar la bola a la estantería de bolas. Una vez que la fotocélula de infrarrojos detecta una bola, esta se eleva y se coloca cuidadosamente en la estantería. Tan solo se necesitan pasajeramente 5 bar (75 psi) de presión de aire y un máximo de 24 Vdc / 3 W, para funcionar sin problemas.

Mediante la tecnología «parada con freno», las bolas que llegan se dirigen suavemente al mecanismo de transporte. De este modo se evitan daños y desgaste en el material, algo que suele ocurrir en muchos otros sistemas a lo largo del tiempo. Los resistentes rodamientos industriales garantizan un funcionamiento durante muchos años con poco mantenimiento en su centro.

La alimentación eléctrica de 24 Vdc tiene lugar directamente del airOsetter. En el modo de espera solamente se consumen 0,5 W de potencia eléctrica, con el fin de mantener en funcionamiento el sistema optoelectrónico. La combinación de las tecnologías utilizadas hace que el airOlift sea, con diferencia, el elevador de bolas energéticamente más eficiente del mundo.

Y como el airOlift está construido con los mismos componentes principales que el airOsetter y el airOvator, la necesidad de piezas de recambio se reduce a un mínimo absoluto.

Diseño a medida de la cubierta y de la estantería

Como sabemos lo importante que es que su empresa destaque por encima de la competencia, a nuestros clientes les ofrecemos la posibilidad de diseñar la cubierta del airOlift y de la estantería de forma individualizada, de modo que se conviertan en una ampliación exclusiva del diseño interior.

Seleccione una entre prácticamente todas las combinaciones de colores RAL o añada su logotipo a la cubierta.

Evidentemente, tanto para la cubierta como para la estantería se utilizan solamente materiales extremadamente duraderos. Los componentes del marco, por ejemplo, son de acero inoxidable de alta calidad, que reducen el desgaste producido por las bolas de la bolera.





El sistema elevador más eficiente del mundo

Para maximizar el aumento de las ganancias y las ventajas operacionales, NGT ha desarrollado un nuevo sistema elevador de bolas, que se basa en la misma tecnología neumática modular, que también se utiliza en el airOsetter.

A diferencia de otros sistemas elevadores de bolas, el airOvator solamente consume energía cuando la necesita, para transportar la bola de nuevo a la zona de los jugadores. Una vez que la fotocélula de infrarrojos detecta una bola, esta se eleva y se coloca cuidadosamente en la vía de retorno de bolas. Tan solo se necesitan pasajeramente 5 bar (75 psi) de presión de aire y un máximo de 24 Vdc / 3 W, para funcionar sin errores.

La alimentación eléctrica de 24 Vdc procede directamente del airOsetter. En el modo de espera solamente se consumen 0,5 W de potencia eléctrica, con el fin de mantener en funcionamiento el sistema optoelectrónico. La combinación de las tecnologías utilizadas hace que el airOvator sea, con diferencia, el elevador de bolas energéticamente más eficiente del mundo.

Los resistentes rodamientos industriales garantizan un funcionamiento durante muchos años con poco mantenimiento en su centro. Mediante el uso de «plástico deslizante de polietileno» en la construcción del airOvator, hemos conseguido reducir a la mitad la longitud de elevación del airOvator. Esta adaptación técnica ha dado lugar a un ahorro energético adicional de casi el 50 %.

Y como el airOvator está construido con los mismos componentes principales que el airOsetter y el airOlift, la necesidad de piezas de recambio se reduce a un mínimo absoluto.



airObumper

Máxima diversión para los más pequeños

Tanto en fiestas de cumpleaños infantiles como en una tarde o noche de diversión en familia: uno de los grupos objetivo más importante de su bolera son las familias con niños pequeños.

Para que todo el mundo, independientemente de su edad o habilidad, pueda disfrutar realmente de las pistas, hoy en día resulta imprescindible en toda bolera un sistema de barreras automático que esté conectado al sistema de puntuación.

Con las barreras, todo el mundo puede participar en el juego y tener una oportunidad justa de ganar.

Cuando empezamos a desarrollar nuestras propias barreras en 2020, pudimos determinar fácilmente los principales objetivos: máxima flexibilidad y durabilidad de los componentes, óptima eficiencia energética, montaje sencillo in situ y mucha diversión para los jugadores. El resultado es nuestro NGT airObumper.

Con la calidad habitual de NGT, por supuesto

Como todos los productos airO, los airObumper se accionan neumáticamente mediante un cilindro de presión de aire con un motor de torsión que levanta la barrera de forma rápida, silenciosa y, sobre todo, ahorrando energía. Se han diseñado de tal manera que se integran totalmente con los demás componentes de la pista de bolos. Aparecen automáticamente, en cuanto es el turno de un jugador que ha activado esta función. Si el siguiente jugador no ha seleccionado la barrera, baja automáticamente a la base del carril al comienzo de su turno.

Los airObumper están fabricados con una mezcla sintética muy duradera y resistente a los impactos, diseñada de tal manera que las barreras prácticamente no necesitan mantenimiento. En el improbable caso de que una pieza se dañe sin posibilidad de reparación, el personal de su centro puede cambiar los módulos de 25 cm sin dificultad.

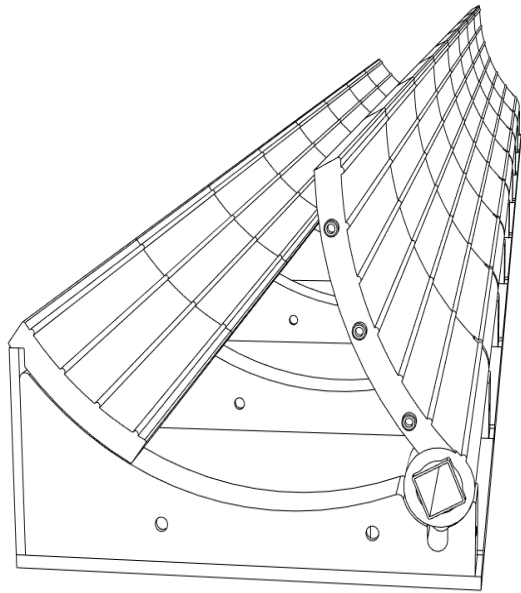

Impulse Scoring

Tecnología de puntuación de última generación

Como todos los productos de bolos NGT, el nuevo sistema de puntuación IMPULSE ha sido desarrollado por nuestros propios ingenieros. IMPULSE se ha diseñado especialmente pensando en un jugador de bolos recreativo cada vez más exigente. El sistema es especialmente fácil de manejar a través de la nueva consola con teclado NGT Boomerang o la consola táctil IMPULSE opcional. El pedestal viene en prácticamente todos los colores RAL para que elija el que mejor combine con el diseño interior de su centro.

Además de innumerables animaciones en alta definición para strike, spare o, por ejemplo, bola de canal, el sistema viene de serie con 14 juegos alternativos para los jugadores de bolos que quieran probar algo diferente. Y, obviamente, se incluye un «juego central», en el que las diferentes pistas pueden competir entre sí.

Con el sistema de puntuación NGT IMPULSE está perfectamente equipado para atraer a cualquier grupo objetivo, desde fiestas de cumpleaños hasta eventos corporativos.

IMPULSE Center Manager

El paquete de gestión mejorado IMPULSE Center Manager facilita el control del funcionamiento de la bolera.

El paquete estándar incluye todas las funciones esenciales como, por ejemplo, funciones de gestión de pistas de fácil manejo, un módulo de reservas integrado, un módulo de publicidad en la pista y un programa de ligas. Para las funciones de caja registradora y TPV colaboramos con socios externos que pertenecen a las empresas más innovadoras en sus respectivas áreas de especialización.





Overlay

NGT LED Reflex Overlay

En lo que respecta a la tecnología de las pistas de bolos y al revestimiento sintético de las pistas, NGT está abriendo nuevos caminos. Con NGT LED Reflex Overlay, no solo desarrollamos un revestimiento de primera calidad con un gran rendimiento para las partidas de bolos, sino que también ofrecemos a los operadores la posibilidad de crear ambientes únicos y extraordinarios.

Con el cambio de tendencia hacia las partidas de bolos basadas en el entretenimiento, NGT fue uno de los primeros fabricantes de la industria de los bolos que permitió a los clientes elegir el color y el diseño de su pista. Con esta opción, le permitimos integrar perfectamente las pistas en su diseño interior y su ambiente.

Un revestimiento reflectante especial garantiza una reflexión óptima e intensa de la luz LED y los efectos láser. Además, las pistas NGT LED Reflex están provistas de un texto de advertencia impreso digitalmente en la línea de falta. Esto hace que ya no sea necesario sustituir continuamente los costosos adhesivos de advertencia.

La superficie de la pista cuenta con una nanoestructura especial que ayuda a minimizar el «efecto de arrastre» del acondicionador de pista y hace que las condiciones de juego sean más constantes durante toda la partida.

Al igual que todos nuestros productos, NGT LED Reflex Overlay se fabrica en Europa, lo que significa que podemos garantizar un estándar de calidad y una consistencia del producto claramente superiores a los de muchos otros proveedores.

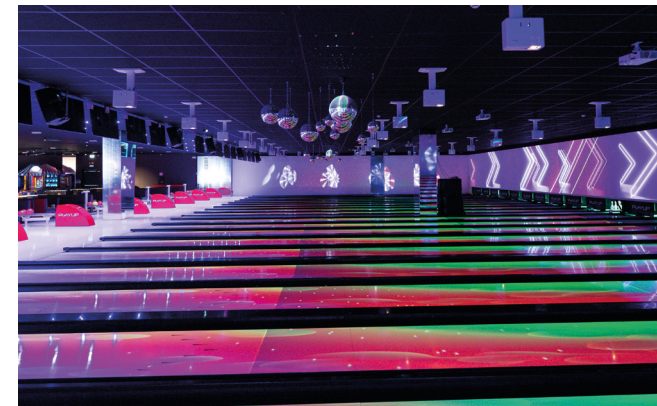
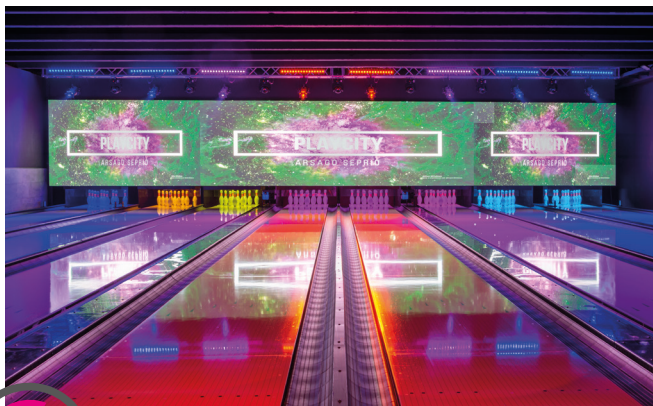



NGT Lane Move

Haga que sus clientes actúen...

NGT Lane Move, nuestra propia experiencia de bolos interactiva totalmente integrada, está diseñada pensando en los clientes más exigentes de hoy en día. Los consumidores priorizan constantemente su gasto en ocio y entretenimiento y están más dispuestos a invertir en experiencias atractivas y en los recuerdos que pueden crear con ellas.

Combinando la mejor tecnología de proyección y seguimiento disponible, NGT Lane Move ayuda a crear una atmósfera fascinante en su centro y una experiencia de bolos sin igual para sus usuarios.

Elija entre una amplia gama de animaciones, o uno de los juegos únicos que hemos desarrollado para mantener a sus clientes entretenidos. Atraiga a nuevos grupos objetivo que busquen experiencias de entretenimiento basadas en la tecnología, sin renunciar a lo que hace que los bolos sean una actividad imperecedera: ¡darles a los bolos!

NGT Lane Move se puede controlar fácilmente desde el mostrador de recepción, lo que le permite elegir un ambiente para todo el centro o una configuración personalizada por pista. También puede ofrecer a sus invitados la posibilidad de elegir sus propias animaciones o el formato de juego de Lane Move a través de la consola de bolos.

Configuración de hardware modular

NGT Lane Move está disponible en 3 configuraciones de sistema diferentes, lo que le permite ampliar gradualmente la funcionalidad del sistema sin necesidad de grandes inversiones.

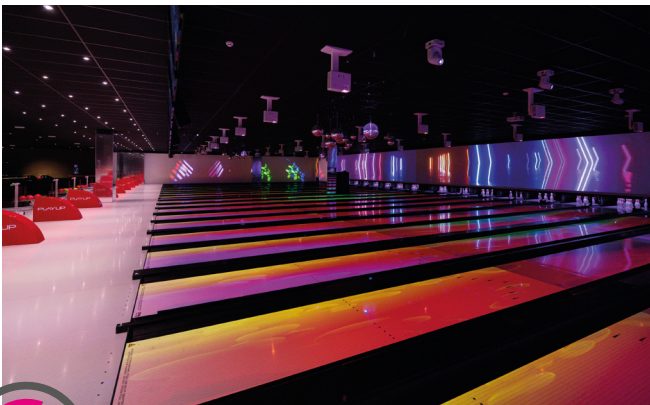



ACHTUNG RUTSCHGEFAHR - FOU LINES
ATTENTION SLIP HAZARD - DO NOT CHASE
LIBERTRETT

Masking

Soluciones audiovisuales de NGT

NGT establece un nuevo estándar de la industria en la tecnología audiovisual con la introducción de las soluciones audiovisuales NGT, una combinación de la más innovadora tecnología de medios y la última generación de paredes LED y laser-proyectores.

Con nuestro concepto único, no existen límites: desde retransmisiones deportivas en directo, anuncios personalizados, animaciones deslumbrantes, presentaciones de empresa hasta videoclips. Los contenidos personalizados y dinámicos proporcionan la máxima flexibilidad en la tematización de su centro, más aún si se combinan con nuestras soluciones integradas de luz y sonido.

Las soluciones audiovisuales NGT transformarán su centro de ocio en un mundo inolvidable, lejos de las preocupaciones cotidianas. De manera que a sus invitados se les ofrece otra buena razón para permanecer más tiempo en su local y, en consecuencia, generar más volumen de negocio. Prácticamente todo es posible con la última tecnología audiovisual de NGT.





Light & Sound Solutions

Experiencia óptima gracias al uso de la tecnología de luz y sonido más moderna

Para que sus invitados se sientan realmente a gusto en su local, hoy en día es indispensable una solución integrada de luz, sonido y ampliación del sonido.

El concepto de iluminación de un centro de entretenimiento tiene un gran impacto en el ambiente y, por lo tanto, en la experiencia general de sus usuarios mientras pasan el tiempo en su centro. Un diseño de iluminación adecuado para cada zona individual de su centro no solo garantiza que sus clientes se sientan más cómodos, sino que hará que se queden más tiempo y, en consecuencia, generará más facturación.

Esta importante característica la utilizan los diseñadores de iluminación de NGT cuando transforman su local en un mundo inolvidable, lejos de las preocupaciones cotidianas. Tanto si se elige un ambiente tranquilo como un grandioso espectáculo lleno de efectos especiales sobre las pistas, todo es posible. Con la aportación de nuestros propios diseñadores de iluminación y espectáculos de luces, le ayudamos a crear el ambiente y la atmósfera que desee en todas sus instalaciones.

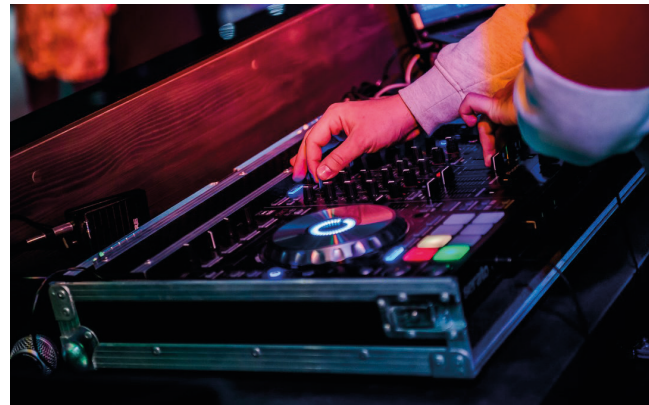



Minibowling

Gran disfrute en un espacio pequeño

¿Quiere beneficiarse de todo lo que ofrece la bolera, pero no tiene espacio para una pista de bolos convencional? No busque más; nuestra exclusiva línea de productos airO también está disponible en una versión reducida. El NGT Bowlino le ofrece todo lo que necesita para entretener a sus usuarios, jóvenes y mayores, con una adaptación rápida del clásico juego de bolos.

- » Solución ideal para salones recreativos, centros de entretenimiento familiar, parques de vacaciones y hoteles
- » Elija su propio diseño para el revestimiento, la cubierta del retorno de bolas y la estantería
- » Basado en la misma tecnología airO fiable y probada que se utiliza para los bolos normales
- » Desarrollo y fabricación propias al 100 %

Como todos los productos de NGT, nuestras pistas de NGT Bowlino están diseñadas y fabricadas con los materiales más duraderos y robustos. El airOsetter, extremadamente fiable, energéticamente eficiente y fácil de usar, le proporcionará la máxima seguridad durante el funcionamiento. No es necesario contar con personal altamente experimentado; prácticamente cualquier persona puede llevar a cabo el mantenimiento y utilizar nuestros equipos.

Y nuestro compromiso de ayudarle a sacar el máximo partido a su NGT Bowlino va aún más allá. Además de suministrarle el mejor equipo de minibowling disponible, también podemos ayudarle a crear un entorno único que sorprenderá aún más a sus usuarios y sin duda hará que vuelvan.

Con nuestras soluciones de mobiliario a medida y un equipo de luz y sonido de última generación, su inversión en el NGT Bowlino se amortizará más rápido de lo que pueda imaginar.

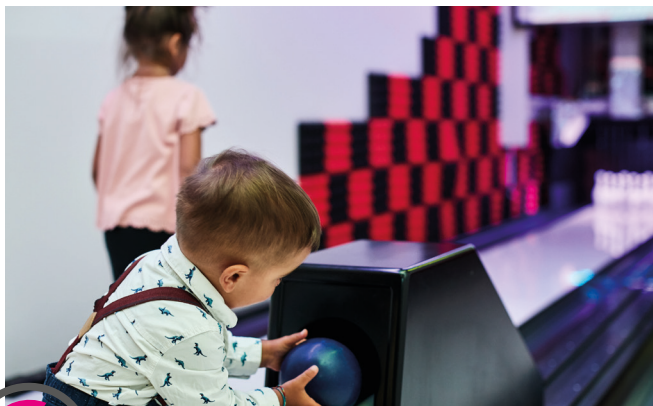



Sobre la empresa

NGT - empresa familiar y global player

Dentro de Europa, NGT se encuentra entre los fabricantes líderes de equipos de boleras de alta calidad. Nuestra sede principal se encuentra en la localidad de Jülich, en el estado de Renania del Norte-Westfalia, cerca de la frontera con Países Bajos. Desde allí llegamos a todo el mundo con nuestra técnica innovadora y eficiente.

Somos un global player, pero seguimos siendo una empresa familiar mediana, que está estrechamente ligada a la región y a las personas. Aquí están nuestras raíces y desde aquí crecemos. Para nuestras actividades internacionales contamos con la cordial colaboración de nuestra empresa asociada D&K electronics, de Dreumel (Países Bajos).

En Dreumel, además de una planta de producción ultramoderna para todos los productos airO, también se encuentra el departamento de desarrollo para todos los componentes técnicos que comercializamos con el nombre NGT-Bowling. En la planta de Jülich, además de un espacio de muestras, contamos con una moderna planta de producción completa para todos los componentes de madera y de plástico. Asimismo, es aquí donde preparamos los envíos de toda la mercancía para las diferentes obras o distribuidores, antes de enviarla a todo el mundo.

Todos los empleados se comprometen a diario y con pasión en la calidad de nuestros productos y en la satisfacción de nuestros clientes. En nuestra empresa se trabaja codo con codo, porque no hay nada más importante que la creatividad y la fuerza creadora de un equipo. Nuestros expertos altamente cualificados de los departamentos de desarrollo, producción y distribución desarrollan juntos ideas y las ponen en práctica. Así es como surgen nuevos productos innovadores.

Nuestro objetivo y nuestra motivación es impulsar las boleras con soluciones sostenibles.

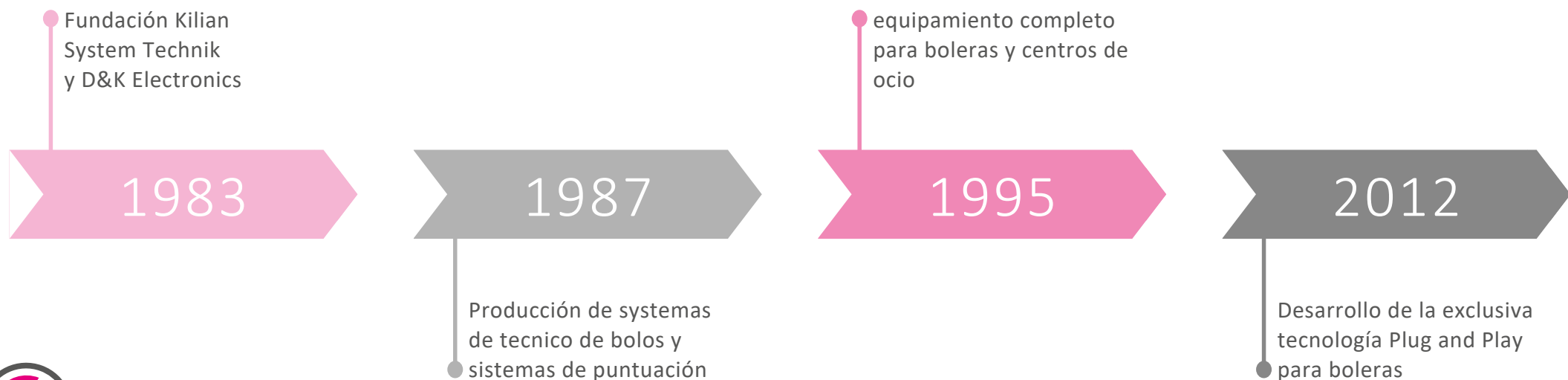

Política empresarial

Nuestros valores

- » Para nosotros, espíritu abierto significa escuchar de forma activa en todos los niveles y estar abiertos a las novedades y a la crítica. Tenemos oídos para escuchar al resto y vivimos esta actitud conjuntamente.
- » Para nosotros, el espíritu innovador significa ser creativos, cuestionar y mejorar una y otra vez la situación actual. Si tenemos presentes estas ideas, podremos ser innovadores en todas las áreas.
- » Valor significa para nosotros cuestionarse lo existente, pensar fuera de las convenciones y atreverse a hacer experimentos. Valiente es quien se responsabiliza de sus convicciones y colegas, quien admite los fallos y aprende de los errores
- » Para nosotros, calidad significa trabajar en mejorar todas las áreas de la empresa. Nuestro objetivo es convencer a nuestros clientes siempre con la mejor calidad, un buen servicio, fiabilidad y soluciones inteligentes.
- » Para nosotros la orientación hacia el cliente significa abordar las necesidades de nuestros clientes y optimizar los procesos por el interés de nuestros clientes. Consideramos que nuestros socios internos y externos son nuestros clientes y queremos ayudarles en su trabajo.
- » Para nosotros aprecio significa actuar con respeto mutuo y honestamente. Nos tratamos de tú a tú y reconocemos los buenos servicios de las otras personas.
- » Para nosotros sostenibilidad significa ofrecer soluciones sostenibles a nuestros clientes. Somos conscientes de nuestra responsabilidad por el medioambiente y el bien común y armonizamos los intereses económicos, sociales y ecológicos.

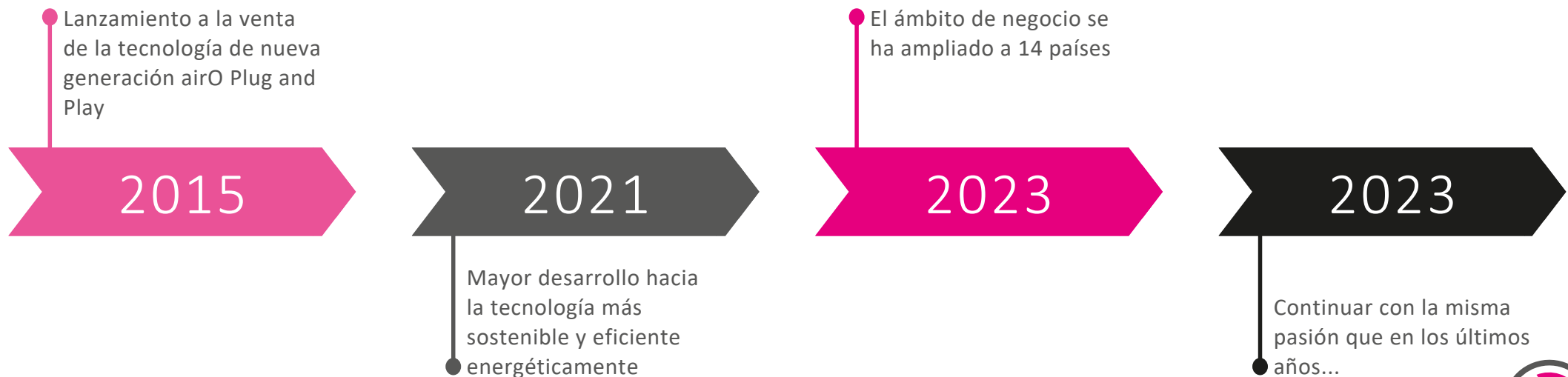

Asesoramiento, planificación, financiación

Asesoramiento

Cada proyecto que ejecutamos comienza con un minucioso asesoramiento profesional por parte de uno de nuestros gestores de distribución y desarrollo. Durante este encuentro le ayudaremos a hacer realidad sus ideas y sus deseos. Nuestro asesoramiento profesional se basa en una gran variedad de parámetros importantes, por ejemplo, sus objetivos comerciales, el presupuesto disponible, la superficie disponibles, las previsiones de ventas y la demanda del mercado.

En cuanto se establecen los objetivos del proyecto, nuestro equipo de planificación le ayuda a elaborar diseños arquitectónicos y diseños de interiores para que a sus clientes les salga un «¡HALA!». Y solamente en NGT esto significa que nuestra colaboración no solo se limita a las boleras: la construcción de interiores completa, los muebles a medida e incluso los suelos forman parte de los servicios. Esto es lo que nos diferencia de otros proveedores de boleras tradicionales.

Planificación

Para numerosos arquitectos, empresas constructoras y desarrolladores de proyectos, la creación de un nuevo centro de ocio o la modernización de un lugar ya existente es una ocasión única. Mucho antes de que se elabore el primer plano se tienen que tener en cuenta muchas cosas. Está demostrado que una actuación integral y coordinada de todas las personas participantes da lugar a unos costes de adquisición más reducidos a corto plazo y, a largo plazo, a una mayor eficiencia del funcionamiento y, con ellos, a unos costes más reducidos.

Es imprescindible tener experiencia en proyectos de ocio para que la modernización o la nueva construcción de su centro de ocio sean lo más eficientes posible. Con más de 30 años de experiencia en proyectos a escala internacional, NGT puede descargarle por completo en esta área, de manera que puede seguir concentrándose por completo en sus tareas principales.

Financiación

Existen muchas formas de financiación, pero siempre se deben basar en un concepto de financiación realista, que den una visión de las posibilidades y de los riesgos que conllevan. Una vez se aclara el crédito que necesita, es posible elaborar el concepto correspondiente. Hace muchos años que NGT colabora con LeasingUnion, para ayudar a nuestros clientes de toda Europa en sus necesidades de financiación.



Entertainment Concept

Entertainment multifuncțional... Atrageți noi grupe-țintă

Orice operator de centru pentru timpul liber și de divertisment ar trebui să se orienteze spre creșterea numărului de vizitatori, să maximizeze durata de ședere a clienților și să crească cheltuielile medii făcute de fiecare dintre ei. Clienții nu-și pot cheltui decât o singură dată banii, astfel că de ce nu ați încerca să le dați un motiv pentru a-i cheltui la dumneavoastră? Vă oferim soluții multifuncționale de divertisment cu care să atrageți noi grupe-țintă.

În ultimii 5 ani, în industria timpului liber și de divertisment din Europa s-a observat o trecere de la divertismentul monofuncțional la divertismentul multifuncțional. Jocul de bowling va fi în continuare o activitate de ancorare puternică a centrelor, însă tot mai îndrăgite sunt alte oferte de divertisment, în special activitățile care implică un element competitiv. Pentru a avea în continuare succes în viitorul apropiat, salile de bowling nu ar trebui să se limiteze la a asigura folosirea celor mai bune instalații de bowling, ci trebuie să se și diferențieze prin includerea în ofertă a unor alte activități.

Soluții de distracție la cheie pentru saloanele de bowling și bazele de agrement

Punctul nostru forte este oferirea celor mai bune soluții la cheie atunci când doriți să vă deschideți propriul centru de distracții. Acolo unde alții nu pot vedea dincolo de propriile produse, noi avem o abordare de 360 de grade a proiectului dumneavoastră și vă ajutăm să construiți un centru de distracții (cu bowling) complet, care se ridică deasupra celorlalte centre.

Spre deosebire de alți producători și furnizori de instalații de bowling, noi cei de la NGT vă ajutăm să găsiți combinația perfectă de activități de divertisment care atrag un public larg, aduc noi grupe-țintă și le prelungește șederea în centrul dumneavoastră.





Prin rețeaua noastră comercială proprie avem acces la produse de divertisment de înaltă calitate și la unele dintre cele mai inovative și mai îndrăgite activități complementare pentru centrul dumneavoastră.

- » Formatele clasice precum biliardul tip pool, airhockey sau fotbalul de masă și-au dovedit atractivitatea timp de decenii și nu necesită investiții mari.
- » Concepte de socializare competitive care oferă o combinație de activități tradiționale transformate în jocuri, precum darts și shuffleboard interactive, ping pong sau minigolf hightech, cu oferte F&B puternice și elevate, sunt tot mai populare în Europa.
- » Jocul de curling, creat inițial pentru promovarea unuia dintre tipurile de jocuri olimpice cu tot mai mare avânt în locurile unde nu există gheață, a devenit în prezent una dintre cele mai renumite activități desfășurate în familie în centrele de divertisment din America de Nord.



airOsetter

Revoluționarea branșei prin inovare

Concurenții noștri au dat o optică modernă a masinilor actuale de așezare cu fir a popicelor, care a devenit tehnica de propulsare (tehnică cu un arbore) decisivă, fără a aduce însă alte modificări. În acest punct, NGT a realizat sub formă modulară conceptul de unitate de așezare cu fir a popicelor și toate componentele tehnice ale unei piste de bowling cu cea mai modernă tehnologie pneumatică.

Tocmai aceasta este diferența...

- » Dispozitivul de așezare cu fir a popicelor cel mai eficient energetic și mai sustenabil din lume.
- » Singurul dispozitiv cu tehnică modulară de așezare cu fir a popicelor.
- » Cel mai intuitiv dispozitiv de așezare cu fir a popicelor din lume:
 - » singurul dispozitiv de așezare cu fir a popicelor Plug & Play din lume.
 - » manual de utilizare mai scurt de 25 de pagini.
 - » cu 90 % mai puține piese de schimb comparativ cu majoritatea competitorilor.
 - » cea mai mică cutie de scule din lume: numai 4 scule normale pentru mentenanța echipamentului dumneavoastră.
- » concepere a produsului și finisare proprie 100 %.
- » Singurul dispozitiv de așezare cu fir a popicelor care aproape că atinge proprietățile de cădere ale popicului ale unui aparat de cădere liberă.

Și, în plus, datorită programului de garanție extinsă de 10 ani de la NGT beneficiați de o supremă liniște sufletească!

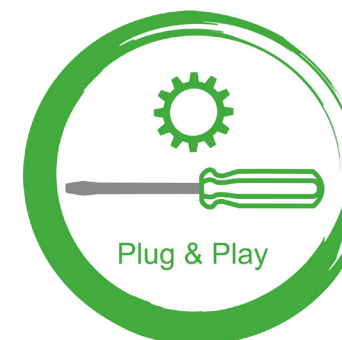

NGT | 10 YEARS
CARE | EXTENDED WARRANTY



airOsetter

Singurul dispozitiv de așezare cu fir a popicelor Plug & Play din lume

Prin designul inovativ, airOsetter reunește avantajele dispozitivelor de așezare cu fir a popicelor cu cele ale așa-numitelor dispozitive de așezare prin cădere liberă. Astfel, airOsetter este singurul dispozitiv de așezare cu fir a popicelor care posedă într-adevăr caracteristicile aparatului de cădere liberă:

- » Fără scoruri greșite din cauza faptului că o popica a fost punctată lovită când a fost atinsă de o alta popica
- » Fără scoruri greșite atunci când o popica este rasturnată de coarda altei popice.
- » Datorită utilizării tehnologiei modulare inedite pentru fiecare popica, căderea și interacțiunea popicelor sunt comparabile cu cele ale unei mașini ce asează popicele prin cădere liberă.
- » Fără descâlcire suplimentară a corzilor la ridicare popicelor.
- » Înnodarea frecventă a corzilor, care se rezolvă manual, este de domeniul trecutului.

airOsetter este deja, de departe, dispozitivul cel mai eficient energetic din lume. Nu suntem însă mulțumiți. Contribuția noastră la protecția efectivă a climei se traduce prin plantarea, în colaborare cu Planet Tree, a cinci copaci într-o exploatare forestieră germană pentru fiecare airOsetter vândut - pentru ca și generațiile viitoare să se poată bucura de bowling...



Cele mai importante date tehnice

- » airOsetter este propulsat electropneumatic, fiind, așadar, nemotorizat. Este, fără îndoială, dispozitivul de așezare a popicelor cel mai eficient din punct de vedere energetic și operațional. Cu doar maxim 3 bar (43,5 psi), acest dispozitiv prezintă siguranță crescută în utilizare și îndeplinește astfel toate standardele de siguranță în vigoare. Pentru supapele electrice și electropneumatice, în timpul utilizării se consumă doar o cantitate mică de energie electrică. Necesarul de energie este de doar 0,3 kWh / 300 Wh.
- » Nu este necesar curent electric suplimentar pentru operarea sistemului tehnic de returnare a bilei. Energia este furnizată de airOsetter prin instalația de racordare electropneumatică integrată.
- » airOsetter este echipat în serie cu un sistem integrat de iluminare High Power LED RGB, fără zone de umbră.
- » Ecranul de operare prevăzut standard cu afișaj cromatic OLED & taste pe partea din spate.
- » Interfața de ieșire pentru scor este compatibilă cu majoritatea sistemelor de ținere a scorului. Comunicare directă pentru sistemul de ținere a scorului NGT IMPULSE.

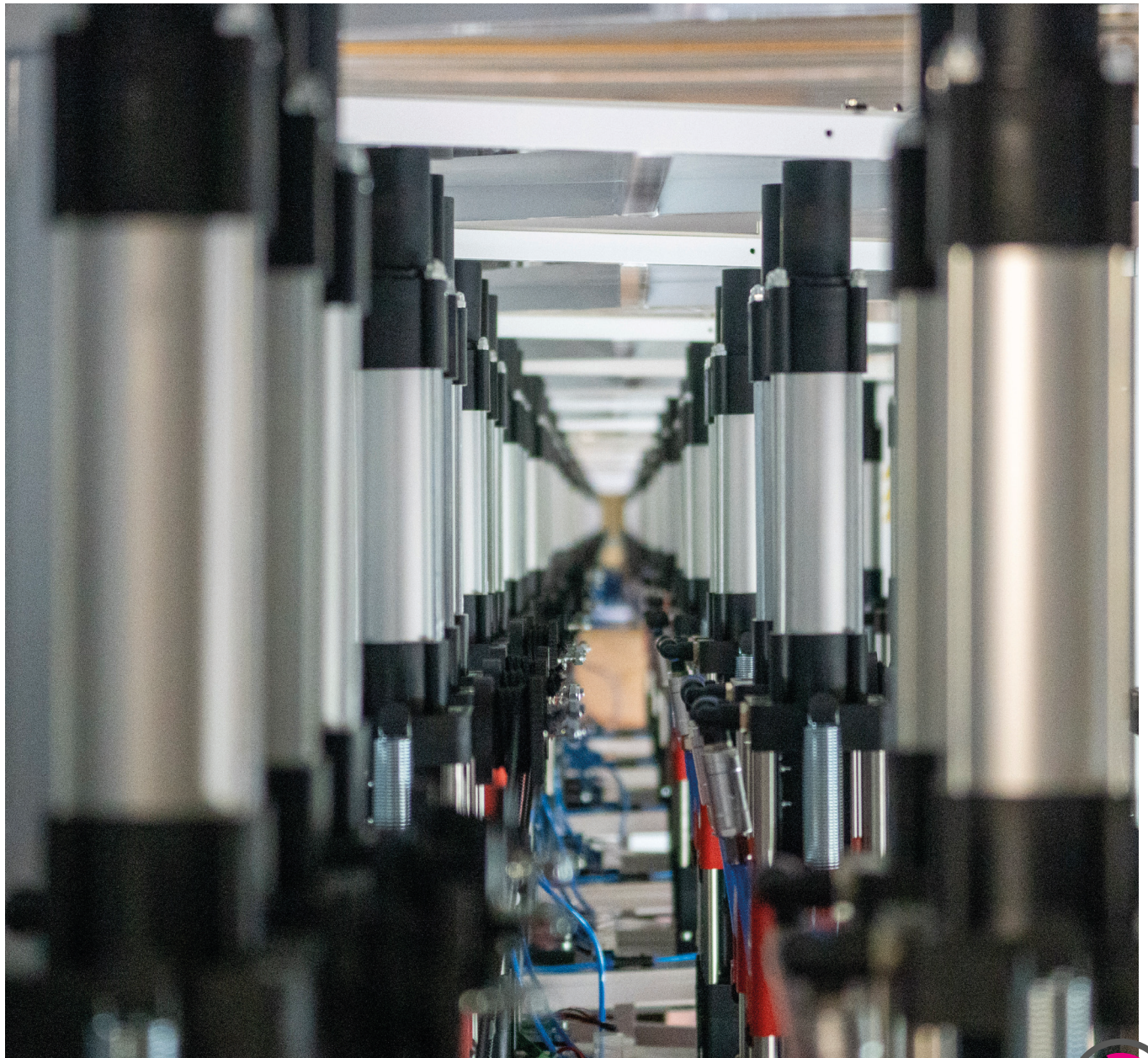
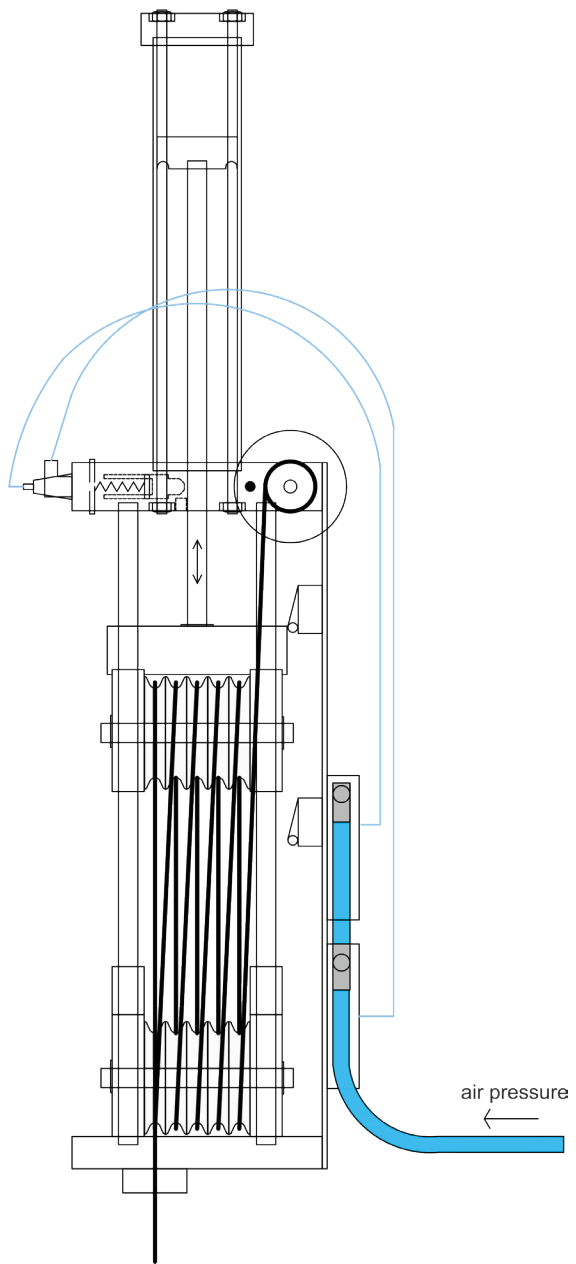

airO Technologie

De ce tehnologia NGT airO?

Conceptul nostru inedit airO se bazează pe regulile tehnicii de propulsare moderne. Utilizarea tehnologiei pneumatice modulare patentate, în care popicele sunt controlate prin intermediul unităților de comandă pneumatice independente („unitatea airO”), a determinat creșterea considerabilă a eficienței operaționale și reducerea cheltuielilor de operare. Utilizând exact aceeași tehnologie airO pentru comanda airOsetter (așezare popice), airOvator (elevatoare) și a airOlift (retur bilă), am redus considerabil numărul pieselor și componentelor folosite pentru o pistă de bowling completă.

Spre deosebire de alți producători de echipamente pentru bowling, modelul nostru comercial nu se bazează pe hale de mari dimensiuni, pline de piese de schimb și ateliere web cu mii de articole. Cu doar opt piese de schimb principale și un manual de operare mai scurt de 25 de pagini, vă ajutăm în schimb să vă investiți banii în alte părți ale salonului dumneavoastră, care generează venituri suplimentare.

Și, un bonus esențial: concentrându-ne să construim unitatea de așezare cu fir a popicelor cea mai eficientă energetic și cea mai intuitivă din lume, am reușit în același timp să îmbunătățim sesizabil experiența de joc a clienților dumneavoastră! Datorită tehnologiei modulare folosite pentru așezarea fiecărei popice, interacțiunea cu popicele oferită de noi este într-adevăr aproape identică cu ce a unui aparat „free fall”.





airOsetter

Plug & Play

AirOsetterele noastre sunt concepute pentru a fi extrem de ușor de utilizat, astfel încât aproape oricine din localul dvs. să înțeleagă, să opereze și să întrețină rapid echipamentul pe cont propriu. Credem că simplitatea este cheia unei valori de utilitate ridicate, deoarece cine vrea să petreacă mult timp încurcându-se cu sisteme complicate?

Clienții noștri pot înlocui singuri orice componentă deteriorată, fără a fi nevoiți să citească manuale de neînțeles și groase sau să se bazeze pe expertiză externă. Designul unic plug-and-play al mașinilor noastre este unul dintre numeroasele beneficii pe care le oferim clienților noștri pentru a ne asigura că afacerea lor funcționează cât mai bine posibil.

Asistență personală

La NGT credem că contactul personal este esențial pentru a construi relații puternice și durabile cu clienții noștri. De aceea, punem un mare accent pe comunicare, asigurându-ne că suntem întotdeauna la un apel telefonic sau la un e-mail distanță pentru a răspunde la orice întrebare pe care o aveți. Spre deosebire de unii dintre concurenții noștri, care vă pot redirectiona către serviciul de asistență al furnizorului lor străin, noi ne ocupăm de toate cererile de asistență la nivel intern. Acest lucru înseamnă că puteți avea încredere în noi pentru a vă oferi același nivel de atenție și grijă pe care îl așteptați de la produsele și serviciile noastre.

Sunt necesare doar 4 unelte

În cazul excepțional al unei defecțiuni, aparatul airOsetter poate fi reparat într-o clipită, folosind doar un cuțit tăietor, o șurubelniță, o cheie Allen și o brichetă. Sunt necesare doar 4 unelte pentru ca airOsetterul să redevină operațional. Este uimitor cât de simplă poate fi o reparație a unui echipament de bowling.



Tehnologia de bowling Plug & Play, unică la nivel mondial, permite o manevrare infailibilă.



Depozitarea pieselor de schimb

Concurenții noștri își fac reclamă cu depozitele lor mari de piese de schimb, unele dintre ele depășind cu mult 5.000 m². Noi nu ne putem angaja în această controversă despre faptul că avem cel mai mare stoc de piese de schimb din Europa, deoarece pur și simplu nu avem nevoie de el pentru a ne sprijini clienții. Un depozit mare plin de piese de schimb ne spune că, aparent, în timp, veți avea nevoie de o mulțime de piese de schimb. Iar aceste piese, cu siguranță, nu vor fi gratuite...

Toate componentele tehnice pentru airOsetter, airOlift, airOvator și airObumper încap într-un mic raft de 2,20m x 3,10m cu o adâncime de 0,40m. La fel ca și mașinile noastre, ne place să păstrăm lucrurile clare și simple.

Deci, ce vă spune acest lucru? Nu ne-am construit afacerea pe vânzarea de piese de schimb și, din acest motiv, nu avem nevoie de un depozit mare de piese de schimb. Caracteristicile unice ale tehnologiei noastre airO ne-au permis să construim un lanț de aprovizionare care este optimizat pentru o livrare rapidă ca fulgerul. În acest fel, ne asigurăm că veți primi piesele de care aveți nevoie, exact când aveți nevoie, în ciuda unor niveluri foarte mici ale stocurilor.

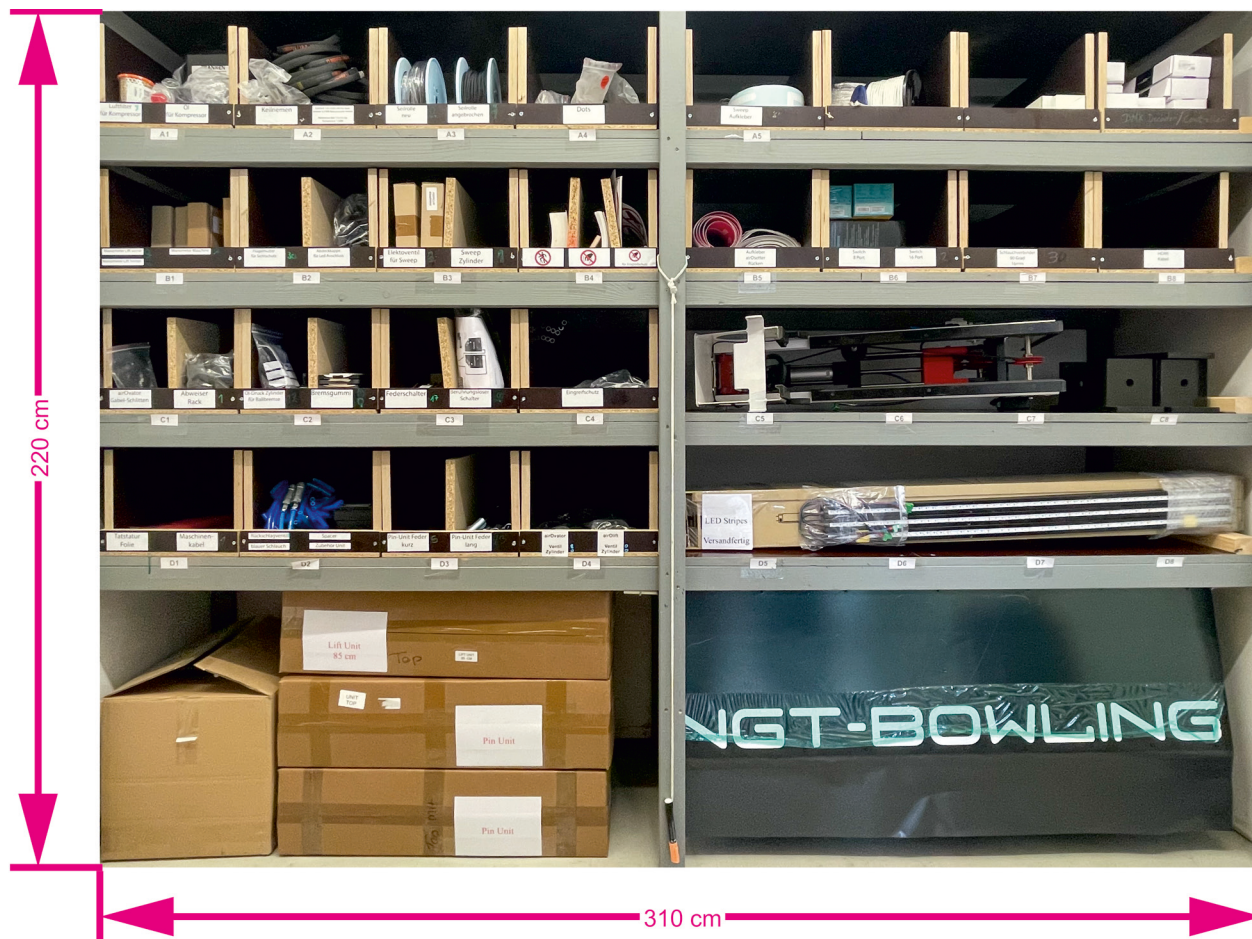

Cel mai performant sistem de ridicare a bilei din lume

Pentru creșterea maximă a eficienței și avantajelor operaționale, NGT a creat un nou sistem de returnare a bilei, bazat pe aceeași tehnologie modulară pneumatică folosită pentru airOsetter.

Spre deosebire de alte sisteme de returnare a bilei, airOlift consumă energie numai atunci când transportă bila în standul de bile. După ce a fost recunoscută de celula fotoelectrică IF, bila este ridicată și așezată pe standul de bile. Pentru funcționarea corespunzătoare sunt necesari temporar numai 5 bar (75 psi) de aer comprimat și max. 24V c.d. / 3W.

Prin tehnologia „stop frână” bilele venite întră ușor în mecanismul de transport. Excludem astfel daunele materiale și uzura materială care apar în decursul timpului în cazul foarte multor alte sisteme. Rulmenți industriali foarte rezistenți garantează funcționarea echipamentelor pe o perioadă de mai mulți ani și mentenanță redusă.

Alimentarea cu energie electrică de 24V c.d. are loc direct prin airOsetter. În modul de funcționare în așteptare, consumul electric necesar pentru ținerea în funcțiune a sistemului optoelectronic este de numai 0,5 W. Combinația tehnologiilor folosite fac din airOlift elevatorul de bile de departe cel mai eficient energetic din lume.

Și pentru că airOlift este construit din aceleași componente principale ca airOsetter și airOvator. necesarul pieselor de schimb este redus la minimul absolut.

Design personalizat pentru Hood și Rack

Deoarece știm cât de important este pentru societatea dumneavoastră să se ridice peste concurență, oferim clienților noștri posibilitatea de concepere personalizată a designului pentru carcasa airOlift și pentru Rack, ca să devină astfel o extindere unică a designului interior.

Alegeți aproape oricare din combinațiile de culori RAL sau adăugați logoul dumneavoastră pe carcasă.

Pentru Hood & Rack sunt folosite, bineînțeles, numai materiale cu o durată de viață extrem de lungă. Componentele cadrului sunt construite, de exemplu, din oțel inoxidabil de înaltă calitate, care reduce uzura cauzată de bilele de bowling.





Cel mai performant elevator din lume

Pentru maximizarea câștigurilor generate de eficiență și a avantajelor operaționale, NGT a creat un nou sistem de ridicare a bilei, bazat pe aceeași tehnologie modulară pneumatică folosită pentru airOsetter.

Spre deosebire de alte sisteme Ballelevator, airOvator consumă energie numai atunci când transportă bila în perimetrul de joc. După ce a fost recunoscută de sistemul optoelectronic IF, bila este ridicată și așezată pe banda de returnare. Pentru funcționarea corespunzătoare sunt necesari temporar numai 5 bar (75 psi) de aer comprimat și max. 24V c.d. / 3W.

Alimentare cu energie electrică de 24V c.d. este asigurată direct de la airOsetter. În modul în așteptare, consumul electric necesar pentru ținerea în funcțiune a sistemului optoelectronic este de numai 0,5 W. Combinația tehnologiilor folosite fac din airOvator Ballelevator-ul de departe cel mai eficient energetic din lume.

Rulmenți industriali foarte rezistenți garantează funcționarea echipamentului pe o perioadă de mai mulți ani și mentenanță redusă. Datorită folosirii „plasticului din polietilenă alunecos” în construcția airOvator, am reușit să reducem la jumătate lungimea cursei de mișcare a airOvator. Această adaptare tehnică a determinat o reducere suplimentară a consumului de energie cu aproape 50 %.

Pentru că airOvator este construit din aceleași componente principale ca airOsetter și airOlift, necesarul pieselor de schimb este redus la minimul absolut.



airObumper

Marea distracție a celor mici

Fie că este vorba despre ziua unui copil sau despre un eveniment obișnuit de după-amiază sau de seară: Un grup-țintă foarte important al salonului dumneavoastră de bowling sunt familiile cu copii mici.

Pentru ca toată lumea - mici și mari, îndemânatici sau nu - să se poată într-adevăr bucura de timpul petrecut pe pista de bowling, un sistem Bumper automat conectat cu sistemul de ținere a scorului este astăzi un imperativ pentru orice salon de bowling.

Cu Bumper, toată lumea poate participa la joc și are șanse rezonabile de a câștiga.

În anul 2020, când am început să concepem propriul Bumper, scopurile principale au fost rapid stabilite: flexibilitate maximă și durată de viață mare a componentelor, eficiență energetică optimă, montaj simplu la fața locului și multă distracție pentru jucători. Rezultatul este NGT airObumper.

Bineînțeles la calitatea NGT cu care v-am obișnuit

Ca toate produsele airO, airObumper este propulsat pneumatic printr-un cilindru de aer comprimat cu sistem de torsiune, care poziționează Bumper-ul repede, discret și în primul rând cu un consum redus de energie. Sunt construite astfel încât se integrează complet în celelalte componente ale pistei de bowling. Acestea se poziționează automat când vine rândul unui jucător care a activat funcția. Dacă următorul jucător nu a selectat Bumper, acesta coboară automat în interiorul pistei la începutul turei sale.

airObumper-ele sunt construite dintr-un amestec de masă plastică foarte durabil și rezistent la lovituri, conceput astfel încât Bumper-ul nu necesită practic niciodată mentenanță. Pentru situația puțin probabilă în care o piesă se defectează ireparabil, modulele de 25 cm pot fi înlocuite cu un singur clic de orice persoană din centrul dumneavoastră.

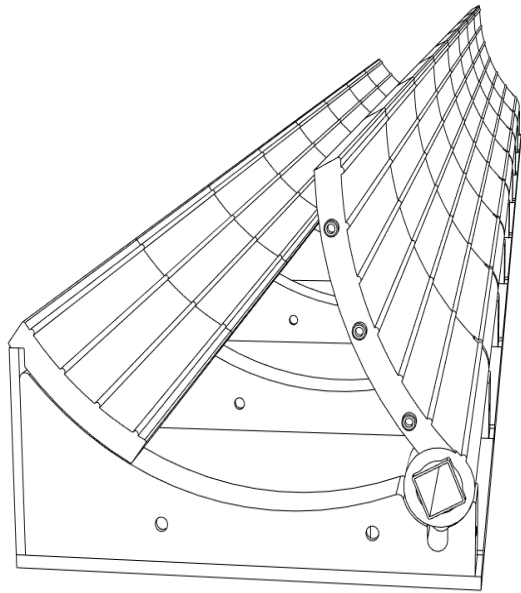

Impulse Scoring

Tehnologie Scoring de generatie urmatoare

La fel ca toate produsele de bowling NGT, noul sistem de punctaj IMPULSE a fost dezvoltat de inginerii noștri. IMPULSE a fost conceput special pentru jucătorii de bowling amatori tot mai pretențioși. Sistemul este foarte ușor de operat de la noua consolă cu taste NGT Boomerang sau de la consola opțională IMPULSE Touch. Soclul consolei poate fi livrat în aproape orice culoare RAL imaginabilă, pentru a se adapta designului interior din salonul dumneavoastră.

Pe lângă nenumăratele animații HD pentru bile Strike, Spare sau Gutter, sistemul dispune în mod standard de 14 jocuri alternative pentru jucătorii de bowling care doresc să încerce și altceva. Bineînțeles, pachetul conține și un „Center-Game”, unde diferite piste pot concura între ele.

Cu NGT IMPULSE Scoring dispuneți de o dotare excelentă pentru toate grupele-țintă, de la zile de naștere la petreceri organizate pentru angajați.

IMPULSE Center Manager

Datorită pachetului îmbunătățit IMPULSE Center Manager, dețineți super simplu controlul asupra funcționării bowlingului.

Toate funcțiile esențiale din punct de vedere economico-operațional sunt incluse în amplul pachet standard, care cuprinde de exemplu funcția simplă de utilizat pentru administrarea pistelor, dar și un modul integrat pentru rezervări, un modul de reclamă On-Lane și un program de ligă funcțional. Pentru funcția POS/casă de marcat am găsit un partener extern, care este una dintre cele mai inovative societăți din domeniul de competență respectiv.





Overlay

NGT LED Reflex Overlay

NGT este pionier și în privința tehnicii pentru pista de bowling și a așa-numitului strat de acoperire sintetic. Cu stratul de acoperire NGT LED Reflex nu doar că am creat un strat de acoperire premium cu performanță ridicată pentru bowling, dar oferim operatorilor și posibilitatea de a realiza o atmosferă unică și excepțională.

Odată cu tendința de trecere la bowlingul orientat spre societățile comerciale, NGT a fost unul dintre primii producători din sectorul de bowling care a oferit clienților săi posibilitatea de a alege ei înșiși culoarea și designul plăcilor de pe pistă. Prin această opțiune vă oferim posibilitatea de a integra perfect pistele în salonul și ambianța dumneavoastră.

Un strat reflexiv special asigură o reflexie optimă și intensă a luminii ledurilor și a efectelor laser. În plus, pistele NGT LED Reflex sunt prevăzute cu un text de avertizare digital tipărit pe linia de foul. Astfel, nu mai este necesară înlocuirea permanentă a abțibildurilor de avertizare scumpe.

Suprafața de pistă oferită de noi este construită cu o nanostructură specială care contribuie la minimizarea efectului de „Carry-Down“ a stratului de ulei de pe pista în timpul jocului și la condiții de pistă mai constante pentru jucători.

La fel ca toate produsele noastre, stratul de acoperire NGT LED Reflex este produs în Europa, astfel încât, spre deosebire de mulți alți furnizori, putem demonstra un standard de calitate mai ridicat și constanță mai ridicată în producție.

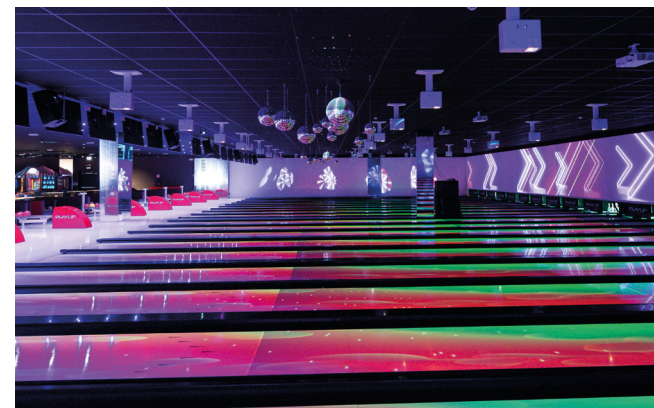
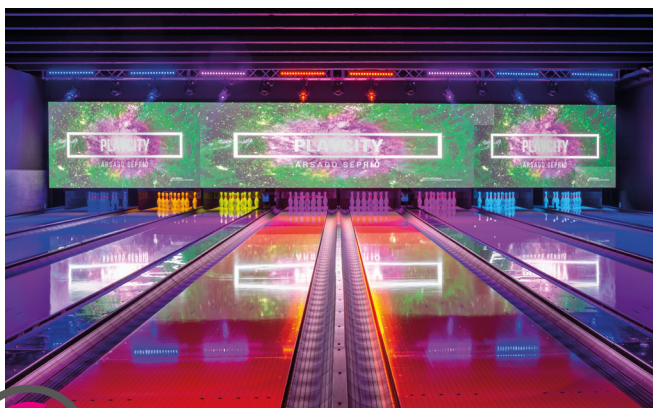



NGT Lane Move

Împingeți clienții la acțiune...

NGT Lane Move, experiența noastră proprie de bowling, integrată și atractivă, a fost creată ținând cont de jucătorii pretențioși din ziua de azi. Consumatorii își prioritizează constant cheltuielile pentru timpul liber și divertisment și sunt dispuși să investească în experiențe captivante și în amintirile pe care și le pot crea prin aceste experiențe.

Prin combinația dintre cea mai bună tehnologie de proiectare și tracking disponibilă, NGT Lane Move vă ajută să creați o atmosferă fascinantă în salonul dumneavoastră și o experiență de bowling fără egal pentru clienții dumneavoastră.

Alegeți din gama largă de animații superbe existente sau unul dintre jocurile unice pe care le-am creat pentru a vă impresiona clienții. Vizați noi grupe-tintă în căutare de experiențe de divertisment tehnologice, fără a renunța la ceea ce face din bowling un Evergreen absolut: doborârea popicelor!

NGT Lane Move poate fi controlat foarte simplu de la recepție, astfel încât aveți posibilitatea de a selecta fie o atmosferă unitară pentru întregul salon, fie o ambianță individuală pentru fiecare pistă. Sau lăsați clienții să selecteze de la consola jucătorului propriile animații ori formatul jocului Lane Move.

Configurare modulară a hardware-ului

NGT Lane Move este disponibil în trei configurații de sistem diferite, care vă oferă posibilitatea de a extinde treptat funcționalitatea sistemului, ținând totodată sub control investițiile necesare.

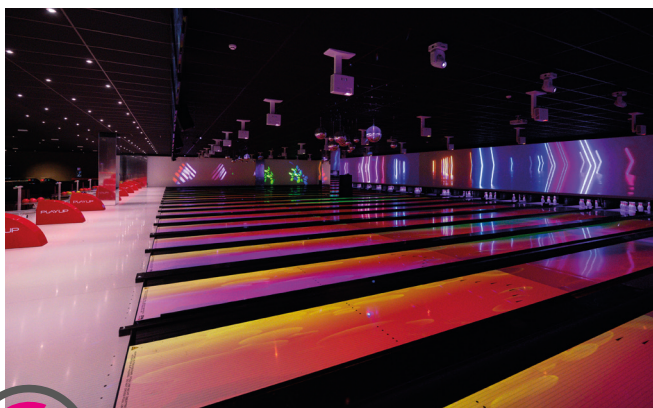



ACHTUNG RUTSCHGEFAHR - FOU LINES
ATTENTION SLIP HAZARD - DO NOT CHASE
LIBERTRETT

Masking

Soluții NGT Masking

Prin introducerea soluțiilor NGT Masking, o combinație de tehnici media super moderne și pereți Hightech LED și laser-Beamers de ultimă generație, NGT stabilește un nou standard industrial în tehnologia de mascare.

Datorită conceptului nostru unic, nu mai există nicio limită: de la transmisii sportive în direct, reclame personalizate, animații colorate și sclipitoare, prezentări pentru firme și până la clipuri video. Conținuturile personalizate și dinamice conferă flexibilitate maximă la tematizarea centrului dumneavoastră, mai ales în combinație cu soluțiile noastre integrate pentru lumini și sunete.

Soluțiile NGT Masking vă transformă centrul de divertisment într-o lume de neuitat, foarte departe de grijile zilnice. Astfel, clienții dumneavoastră au un alt motiv întemeiat de a rămâne mai mult timp în centrul dumneavoastră, ceea ce generează venituri mai mari pentru dumneavoastră. Cu cea mai nouă tehnologie de mascare cu de la NGT practic totul este posibil!





Light & Sound Solutions

Experiențe optime prin folosirea celei mai moderne tehnice de lumini și sunete

Pentru ca jucătorii să se simtă bine la locul de joacă, soluția integrată pentru lumini, sunete și ecou este indispensabilă acum mai mult ca oricând.

Conceptul de iluminare a unui centru de divertisment are o influență extraordinară asupra atmosferei și astfel asupra experienței de ansamblu a clientului pe durata șederii în centrul dumneavoastră. Un plan de lumini corect pentru fiecare zonă din centrul dumneavoastră contribuie nu numai la starea de bine a clienților, ci și la creșterea timpului pe care îl petrec aici și, prin urmare, la creșterea încasărilor.

Designerii de lumini de la NGT folosesc această caracteristică importantă atunci când vă transformă centrul de divertisment într-o lume de neuitat, departe de grijile cotidiene. Totul este posibil, fie că este vorba despre lumini calme pentru zona din bar, fie despre un show spectacular cu efecte speciale deasupra culoarelor. Prin sfaturile oferite de designerii noștri pentru lumini și spectacole de lumini vă ajutăm să creați ambientul și atmosfera dorită în centrul dumneavoastră.

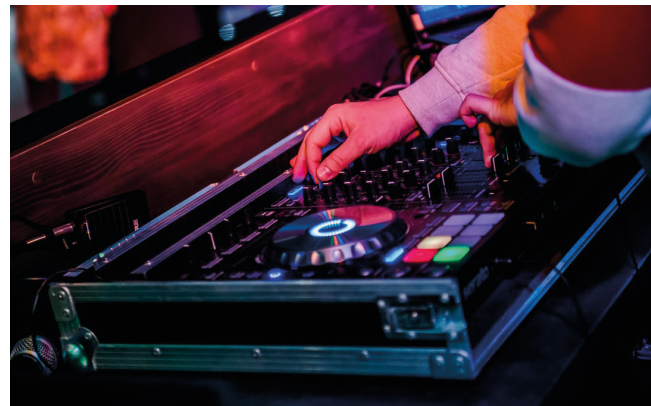



Minibowling

Distracție mare în spațiu mic

Doriți să folosiți tot ceea ce are bowlingul de oferit, însă nu aveți spațiul necesar pentru o pistă de bowling obișnuită? Nu mai căutați: linia noastră de produse unice airO este disponibilă și în versiune miniaturală. NGT Bowlino vă oferă tocmai ce aveți nevoie pentru a vă distra clienții, tineri sau mai puțin tineri, cu o adaptare fulgurantă a jocului de bowling clasic.

- » Soluția ideală pentru săli de joc, centre de divertisment familial, parcuri de distracții și hoteluri
- » Alegeți designul personalizat pentru stratul de acoperire, carcasa capacului de retur bilă și suport bilă
- » Creat cu aceeași tehnologie airO de încredere dovedită ca în cazul bowlingului normal
- » concepere și finisare proprie 100 %

La fel ca toate produsele NGT, și pistele noastre de NGT Bowlino au fost create și fabricate din cele mai robuste și durabile materiale. airOsetter extrem de fiabil, eficient energetic și intuitiv pentru utilizator oferă siguranță la operare. Nu aveți nevoie de personal cu multă experiență, aparatele noastre putând fi întreținute și operate practic de orice persoană din firma dumneavoastră.

Și angajamentul nostru de a vă ajuta să profitați de ce e mai bun din varianta NGT Bowlino merge mai departe: Nu doar că livrăm cele mai bune echipamente disponibile pentru minibowling, dar vă și ajutăm să creați un ambient unic care încântă privirile clienților și îi cheamă mereu să se reîntoarcă.

Datorită soluțiilor noastre de mobilier personalizat și tehnicii moderne de lumini și sunete, investiția dumneavoastră în NGT Bowlino se va dovedi a fi rentabilă într-un timp mai scurt decât v-ați fi putut imagina.

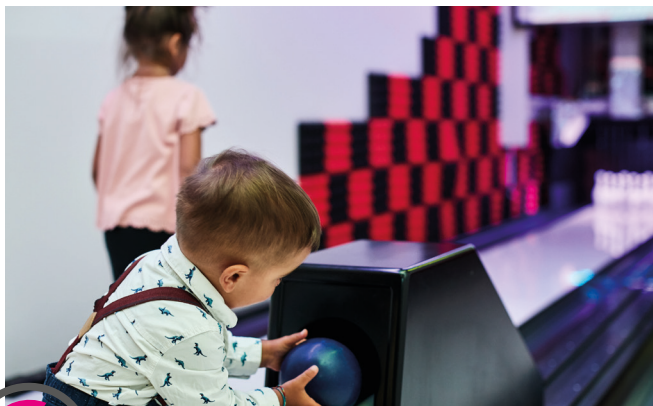



Despre noi

NGT - întreprindere familială și global player

NGT este unul dintre cei mai importanți producători de echipament de bowling de înaltă calitate din Europa. Sediul nostru este situat în orașul Jülich din landul Renania de Nord-Westfalia, în apropiere de granița cu Olanda. Din acest loc, cucerim întreaga lume cu tehnica noastră inovatoare și eficientă.

Global player, întreprinderea noastră este una de talie medie, strâns legată de regiunea unde ne aflăm și de oameni. Aici avem rădăcini, de aici ne înălțăm. Activitățile noastre internaționale sunt sprijinite în cadrul unei colaborări amicale cu partenerul nostru D&K electronics din Dreumel.

Pe lângă locul de producție foarte modern, unde sunt fabricate toate produsele airO, în Dreumel se găsește și divizia de dezvoltare pentru toate componentele tehnice, pe care le comercializăm sub denumirea de NGT Bowling. La sediul din Jülich ne-am amenajat showroomul, precum și o unitate de producție complet modernă pentru toate componentele din lemn și din plastic. De asemenea, acesta este locul unde producem la comandă întreaga gamă de produse pentru piste de bowling în curs de construcție și distribuitori individuali, înainte de a le trimite în toată lumea.

Toți angajații noștri se dedică zilnic trup și suflet pentru asigurarea calității produselor și a satisfacției clienților noștri. La noi se lucrează mână în mână, căci nimic nu este mai important decât creativitatea și forța creatoare a unei echipe. Experții noștri calificați din domeniile de dezvoltare, producție și vânzare dezvoltă în comun idei pe care le pun în practică. Astfel, apar produse noi și inovatoare.

Unul dintre țelurile noastre și motivația noastră este progresul jocului de bowling pe baza soluțiilor durabile.

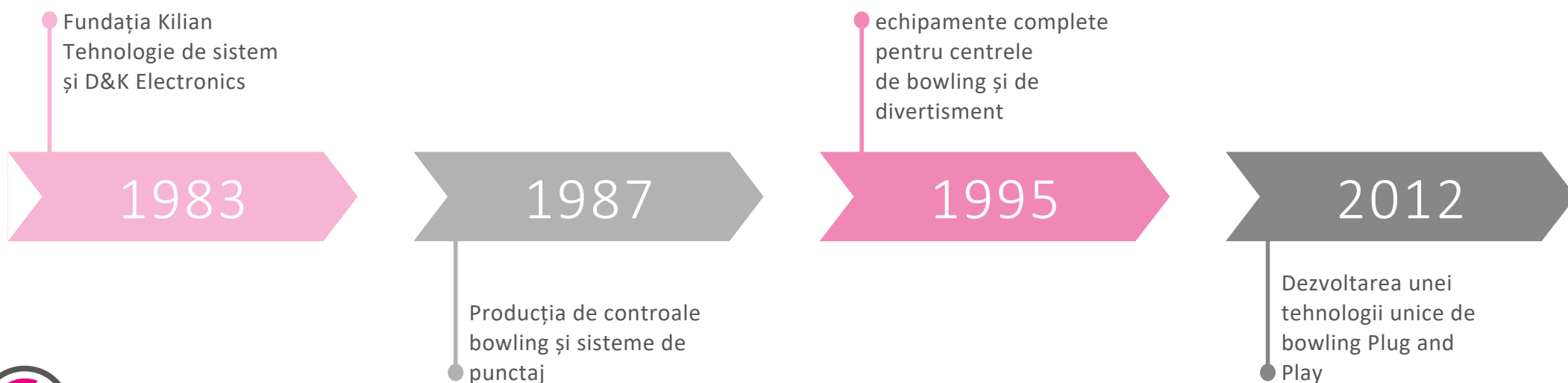

Politica firmei

Valorile noastre

- » Deschiderea înseamnă pentru noi ascultare activă reciprocă pe toate planurile și acceptare a noutăților și a criticilor. Suntem deschiși unii față de ceilalți și trăim împreună această stare de spirit.
- » Spiritul de inovare înseamnă pentru noi creativitate, precum și analiza și îmbunătățirea constantă a situației prezente. Trăind în fapt aceste idei ne ajută să fim inovativi pe toate planurile.
- » Curajul este pentru noi îndoiala față de ceea ce există, gândirea neconvențională și îndrăzneala de a experimenta. Este curajos cel care își apără convingerile și colegii, își recunoaște greșelile și învață din ele.
- » Calitatea este pentru noi nevoia de a deveni în permanență mai buni pe toate planurile de activitate ale societății. Scopul nostru este de a ne convinge de fiecare dată clienții prin calitate superioară, service optim, încredere și soluții bine gândite.
- » Orientarea spre client înseamnă pentru noi luarea în considerare a nevoilor clienților noștri și optimizarea proceselor în interesul acestora. Prin parteneri interni și externi înțelegem clienții noștri, pe care dorim să-i sprijinim în activitatea lor.
- » Aprecierea valorii înseamnă pentru noi respect și sinceritate reciprocă. Interacționăm de la egal la egal și ne recunoaștem reciproc bunele performanțe.
- » Sustenabilitatea înseamnă pentru noi soluții durabile pentru clienții noștri. Suntem conștienți de răspunderea față de mediu și de binele general și punem în balanță interesele economice, sociale și ecologice.

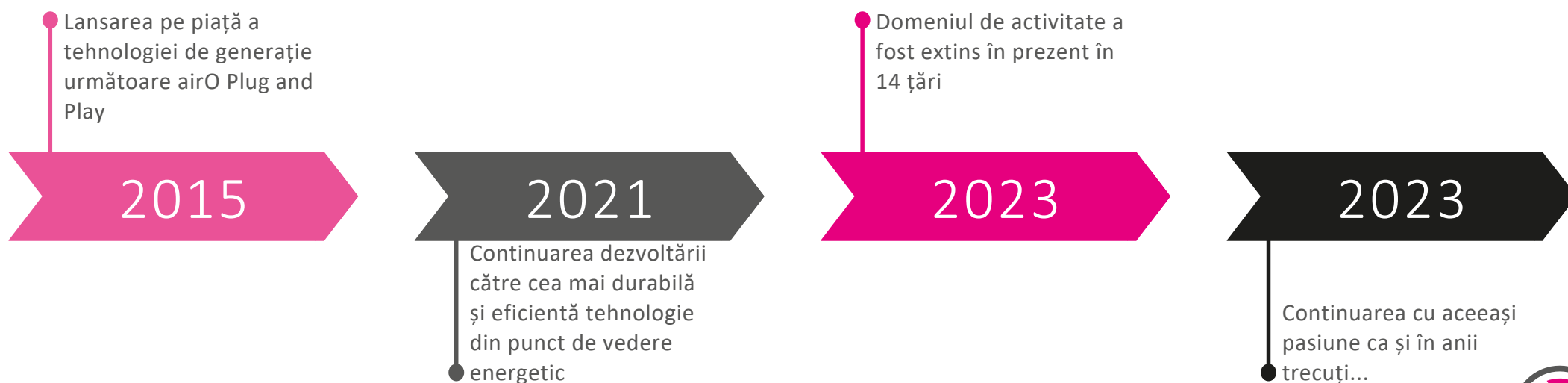

Consiliere, Planificare, Finanțare

Consiliere

Fiecare proiect pe care îl realizăm debutează cu o întrevvedere în care unul dintre managerii noștri responsabili pentru vânzări și dezvoltare vă oferă consiliere în mod temeinic și profesional. Pe durata întrevederii vă ajutăm să vă transformați într-un concept concret viziunea, ideile și dorințele dumneavoastră. Consilierea profesională pe care o oferim se bazează pe numeroși parametri esențiali ca de exemplu obiectivele comerciale, bugetul disponibil, suprafața avută la dispoziție, previziuni referitoare la câștig și cererea de pe piață.

După stabilirea obiectivelor comerciale, echipa de planificare vă ajută la realizarea planului arhitectural și a organizării spațiului interior, care să trezească surpriza clientului dumneavoastră. Numai la NGT acest lucru înseamnă că parteneriatul nostru nu se limitează doar la piste de bowling: Transformare completă a interiorului, mobilier individualizat pe măsură și chiar acoperirea solului fac parte din serviciile oferite. Asta ne deosebește de alți furnizori de bowling tradiționali.

Planificare

Pentru numeroși arhitecți, întreprinderi de construcții și dezvoltatori imobiliari, crearea unui nou spațiu de agrement sau modernizarea unei locații existente este o lucrare pe care o realizează o singură dată. Cu mult înainte de a putea întocmi primul plan de construcție, trebuie avute în vedere numeroase aspecte. O procedură de lucru integrată și coordonată a tuturor părților implicate determină, în mod demonstrabil, pe termen scurt, costuri de achiziții reduse și, pe termen lung, eficiență operațională sporită și, astfel, costuri de operare reduse.

Experiența în proiectele de agrement este indispensabilă pentru modernizarea sau construirea cât mai eficientă posibil a centrului dumneavoastră de entertainment. Cu o experiență de proiect internațională de peste 30 de ani, NGT poate prelua toate sarcinile dumneavoastră în această privință, pentru a vă permite să vă concentrați în continuare exclusiv pe sarcinile esențiale.

Finanțare

Finanțarea există în numeroase forme și dimensiuni, însă trebuie să se bazeze totdeauna pe un concept de finanțare realist, care să permită o privire de ansamblu asupra posibilităților și riscurilor conexe. Imediat ce s-a clarificat nevoia de creditare, se poate întocmi un plan corespunzător. De mulți ani, NGT colaborează cu LeasingUnion, pentru a veni în întâmpinarea nevoilor de finanțare a clienților din întreaga Europă.



Entertainment Concept

Wielofunkcyjna rozrywka... Zyskaj nowe grupy docelowe

Każdy zarządca obiektów rozrywkowych i rekreacyjnych powinien podejmować naturalne starania dotyczące zwiększenia liczby gości, maksymalizacji czasu przebywania klientów i zwiększania średnich wydatków na jednego gościa. Klienci mogą wydać pieniądze tylko raz, dlatego więc nie mieliby tego zrobić akurat w Twoim lokalu? Oferujemy wielofunkcyjne rozwiązania rekreacyjne, którymi można odnieść się do nowych grup docelowych.

W ostatnich 5 latach w europejskiej branży rekreacyjnej i rozrywkowej nastąpiło znaczne przesunięcie od rozrywki jednofunkcyjnej do rozrywki wielofunkcyjnej. Bowling nadal funkcjonuje jako interesująca aktywność w centrum rekreacyjnym, ale inne oferty rozrywkowe, zwłaszcza z możliwością współzawodnictwa, coraz bardziej zyskują na znaczeniu. Aby zachować atrakcyjność w przyszłości, centra bowlingowe powinny nie tylko angażować swoje środki w najlepsze wyposażenie bowlingowe, ale też muszą się odróżniać, włączając dodatkowe aktywności do swojej oferty.

Rozwiązania rekreacyjne pod klucz dla centrum bowlingowego i obiektów rekreacyjnych

Naszą siłą jest to, że możemy zaoferować najlepsze rozwiązanie pod stołcem, jeśli otwierają Państwo nowe centrum rekreacyjne. Tam, gdzie inni muszą poruszać się w ramach założeń produktowych, przyjmujemy zwrot o 360 stopni i pomagamy utworzyć kompletne centrum rozrywkowe (bowlingu), które odróżnia się od pozostałych obiektów.

W przeciwieństwie do innych producentów i oferentów obiektów bowlingowych, NGT pomaga znaleźć odpowiednie połączenie aktywności rozrywkowych, które przyciągnie szeroką publiczność, pozyska nowe grupy docelowe i przedłuży ich pobyt.





Dzięki naszej własnej sieci sprzedających mamy bezpośredni dostęp do wysokiej jakości produktów rozrywkowych i niektórych z najbardziej innowacyjnych i popularnych aktywności uzupełniających dla danego centrum.

Kilka przykładów:

- » Klasyczne formaty, jak bilard, cymbergaj lub tenis stołowy sprawdzały się od dekad i nie wymagają dużych inwestycji.
- » Koncepty współzawodnictwa, obejmujące połączenie tradycyjnych aktywności, jak interaktywny dart i shuffleboard, ping-pong piwny lub technologiczny minigolf z rozbudowaną ofertą F&B, zyskują na popularności w całej Europie.
- » Ice Stock, stworzony pierwotnie z myślą o rozwijającej się dyscyplinie olimpijskiej, jest uprawiany w miejscach, gdzie nie ma lodu i jest obecnie jedną z najciekawszych nowych atrakcji w rodzinnych centrach rozrywki w Ameryce Północnej.



airOsetter

Zmiana branży przez innowację

Nasi konkurenci nadali istniejącym urządzeniom String Pinsetter nowoczesny design, ale kluczowa technika napędowa (technika jednowałowa) pozostaje niezmienna. W tym miejscu NGT zrealizowała koncepcję String Pinsettera i wszystkich komponentów technicznych toru bowlingowego w najnowszej technologii pneumatycznej z budową modułową.

Dokładnie to robi różnicę...

- » Najbardziej efektywne energetycznie i najtrwalsze urządzenie String Pinsetter na świecie.
- » Jedyny String Pinsetter z techniką modułową.
- » String Pinsetter z najbardziej przyjazną obsługą na świecie:
 - » jedyny String Pinsetter na świecie typu Plug and Play,
 - » instrukcja obsługi zawierająca mniej niż 25 stron,
 - » 90% mniej części zamiennych niż u większości konkurentów,
 - » najmniejsza skrzynka narzędziowa świata: tylko 4 regularne narzędzia do konserwacji wyposażenia.
- » w 100% własne projektowanie produktu i produkcja.
- » Jedyny String Pinsetter (maszyna sznurowa), który niemal osiąga właściwości maszyn bezsznurowych.

A oprócz tego dzięki naszemu 10-letniemu programowi gwarancyjnemu NGT Care zapewnione jest długie i spokojne użytkowanie!

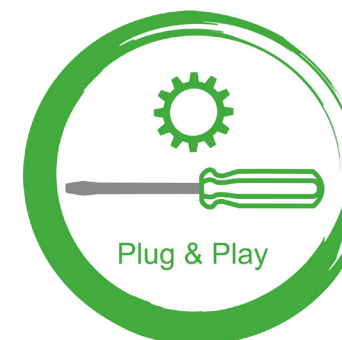

NGT | 10 YEARS
CARE | EXTENDED WARRANTY



airOsetter

Jedyny Pinsetter na świecie typu Plug and Play

airOsetter dzięki innowacyjnemu designowi łączy korzyści maszyn sznurowych z tymi właściwymi dla maszyn bezsznurowych. airOsetter jest przez to jedyną maszyną sznurową, która ma faktycznie właściwości bowlingowe maszyny bezsznurowej.

- » Bez nieprawidłowych wyników, ponieważ kręgiel nie jest uznawany za przewrócony, jeśli zostanie poruszony ze swojego miejsca przez inny kręgiel.
- » Bez nieprawidłowych wyników, kiedy kręgiel zostanie zaczepiony przez linę innego kręgla.
- » Upadanie kręgla i interakcja kręgli dzięki zastosowaniu jedynej, modularnej technologii pojedynczych kręgli, porównywalnej z mechanizmem maszyn bezsznurowych.
- » Bez dodatkowego rozplątywania lin przy podnoszeniu kręgli.
- » Często występujące pętle na linach, które trzeba potem ręcznie rozwiązywać, należą już do przeszłości.

Już teraz airOsetter jest najbardziej efektywnym energetycznie układem Pinsetter na świecie, ale to nam nie wystarcza. W ramach wkładu do efektywnej ochrony klimatu we współpracy z Planet Tree za każdy sprzedany airOsetter sadzimy pięć drzew w niemieckim leśnictwie - aby także przyszłe generacje mogły uprawiać bowling...



Najważniejsze dane techniczne

- » airOsetter jest napędzany elektro-pneumatycznie i dlatego nie ma silnika. Jest to bez wątpienia najbardziej efektywne energetycznie i pod względem eksploatacji urządzenie Pinsetter na świecie. Z maksymalnym ciśnieniem tylko 3 bar (43,5 psi) ten Pinsetter jest bardzo bezpieczny w użytkowaniu i tym samym spełnia wszystkie obowiązujące standardy bezpieczeństwa. Do elektroniki i zaworów elektryczno-pneumatycznych przy użytkowaniu potrzeba tylko niewielkiej ilości energii elektrycznej.
- » Konieczne zapotrzebowanie na energię wynosi tylko 0,3 kWh / 300 Wh.
- » Dodatkowa moc elektryczna dla napędu techniki powrotu kuli nie jest potrzebna. Energia jest dostarczana do airOsetter przez zintegrowany elektro-pneumatyczny układ przyłączeniowy.
- » airOsetter ma seryjnie zintegrowane wysokiej jakości oświetlenie High Power LED RGB bez występowania cieni.
- » W tylnej części airOsettera znajduje się wyświetlacz operacyjny, z kolorowym ekranem OLED i przyciskami sterującymi.
- » Interfejs podawania wyników jest kompatybilny z większością systemów Scoringu. Dla systemu Scoringu NGT IMPULSE występuje komunikacja bezpośrednia.

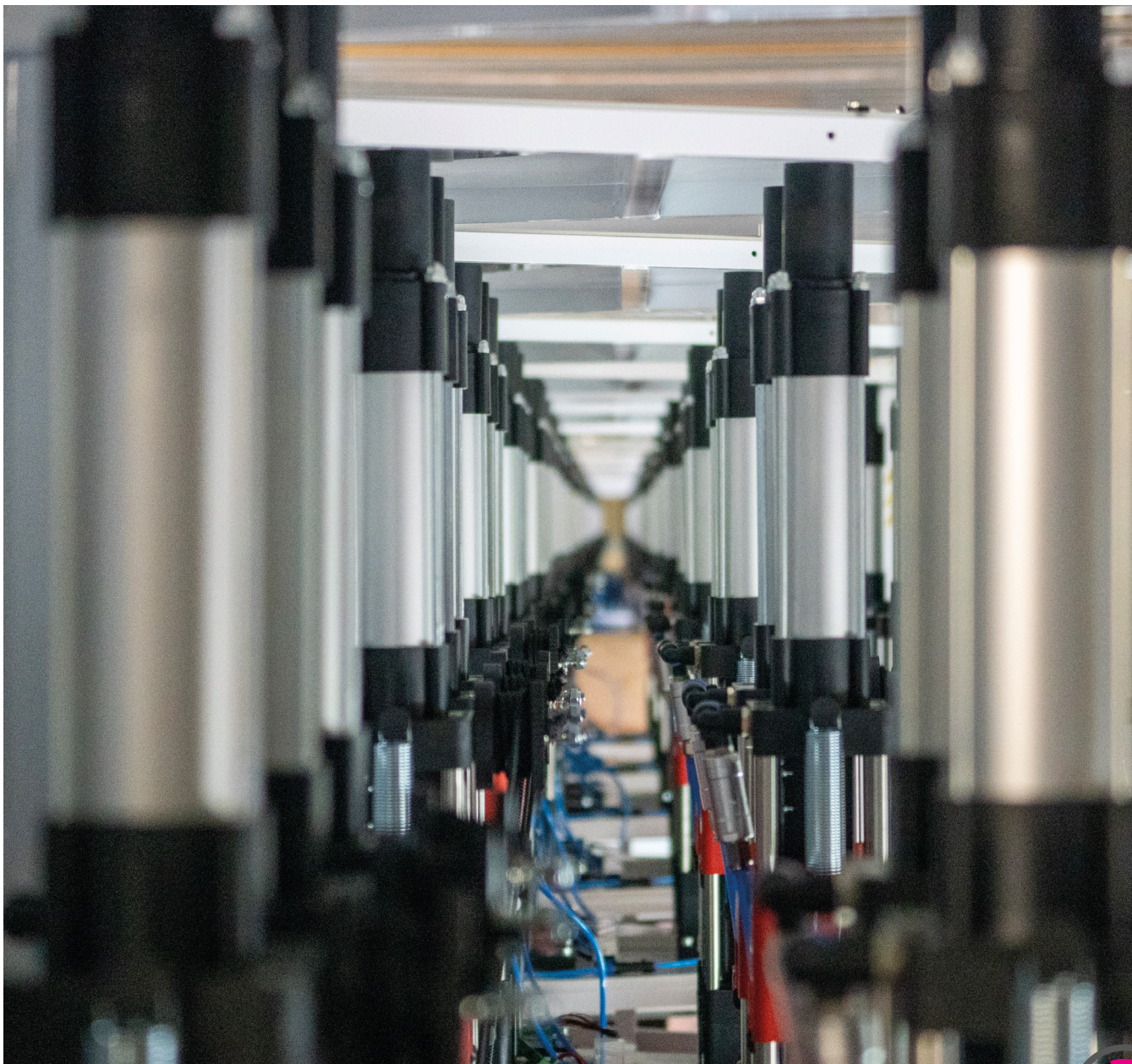
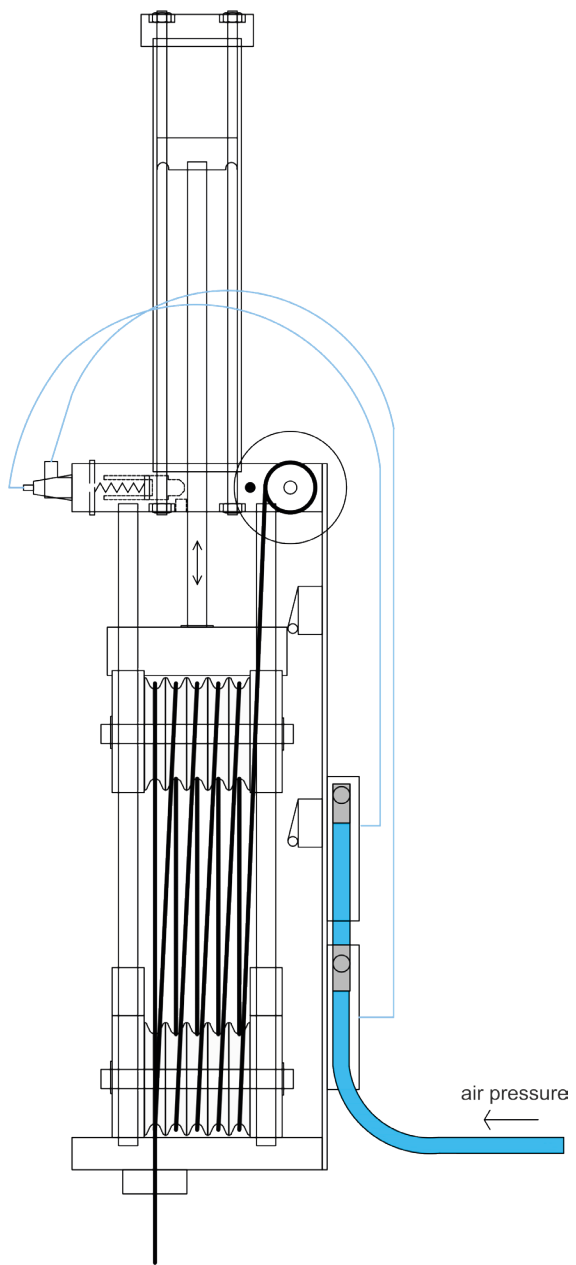

airO Technologie

Dlaczego technologia NGT airO?

Nasza jedyna w swoim rodzaju koncepcja airO bazuje na zasadach nowoczesnej techniki napędowej. Stosowanie opatentowanej, modułowej technologii pneumatycznej, gdzie kręgle są sterowane przez zastosowanie niezależnych pneumatycznych jednostek napędowych („airO Unit”), doprowadziło do znacznego wzrostu efektywności roboczej i zmniejszenia kosztów eksploatacyjnych. Stosując dokładnie tę samą technologię airO do napędu airOsetter (Pinsetter), airOvator (Elevator) i airOlift (zasobnik kul), znacznie zredukowaliśmy liczbę części i komponentów, które są stosowane na torze bowlingowym.

W przeciwieństwie do innych producentów wyposażenia do bowlingu nasz model biznesowy nie jest oparty na dużych magazynach pełnych licznych części zamiennych i sklepach internetowych z tysiącami artykułów. Tylko z ośmioma głównymi częściami zamiennymi i jednym podręcznikiem eksploatacji poniżej 25 stron pomagamy inwestować pieniądze w inne zakresy danego ośrodka, które zapewniają dodatkowy obrót.

Ważny bonus: dzięki skoncentrowaniu na konstruowaniu najbardziej efektywnego energetycznie i przyjaznego w eksploatacji układu linowego Pinsetter na świecie, możemy jednocześnie znacznie polepszyć wrażenia naszych gości z bowlingu! Dzięki stosowanej modułowej technologii podnoszenia pojedynczego kręgla tylko nasza interakcja kręgla jest niemal identyczna z procesem w maszynach bezsznurowych.





airOsetter

Plug & Play

Nasze urządzenia airOsetter zostały zaprojektowane w taki sposób, aby były przyjazne dla użytkownika, tak aby praktycznie każdy w Twoim obiekcie mógł szybko zrozumieć, obsłużyć i konserwować sprzęt samodzielnie. Wierzymy, że prostota jest kluczem do wysokiej wartości użytkowej, bo kto chce spędzać mnóstwo czasu na naprawie w skomplikowanych systemów?

Nasi klienci mogą samodzielnie wymienić każdy uszkodzony element bez konieczności czytania niezrozumiałych i grubych instrukcji obsługi lub konieczności korzystania z pomocy zewnętrznych ekspertów. Unikalna konstrukcja plug-and-play naszych maszyn jest jedną z wielu korzyści, które oferujemy naszym klientom, aby zapewnić, płynność ich biznesu, jak to tylko możliwe.

Osobiste wsparcie

W NGT wierzymy, że osobisty kontakt jest kluczem do budowania silnych i trwałych relacji z naszymi klientami. Dlatego kładziemy duży nacisk na komunikację, zapewniając, że zawsze jesteśmy w zasięgu ręki, aby odpowiedzieć na wszelkie pytania. W przeciwieństwie do niektórych naszych konkurentów, którzy mogą przekierować Cię do działu pomocy technicznej swojego zagranicznego dostawcy, my obsługujemy wszystkie zapytania dotyczące pomocy technicznej we własnym zakresie. Oznacza to, że możesz nam zaufać, że zapewnimy taki sam poziom opieki i uwagi, jakiego oczekujesz od naszych produktów i usług.

Potrzebne są tylko 4 narzędzia

W przypadku awarii, airOsetter może być naprawiony w mgnieniu oka przy użyciu jedynie noża, śrubokręta, klucza imbusowego i zapalniczki. Do ponownego uruchomienia airOsettera potrzebne są tylko 4 narzędzia. To niesamowite, jak nieskomplikowana może być naprawa sprzętu bowlingowego.

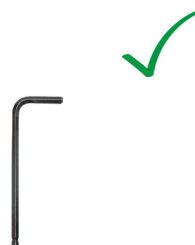

**Unikalna na skalę światową
technologia kręgli Plug &
Play umożliwia niezawodną
obsługę.**



Przechowywanie części zamiennych

Nasi konkurenci reklamują się swoimi dużymi magazynami części zamiennych, niektóre z nich mają powierzchnię ponad 5.000 m². Nie możemy wdawać się w polemikę na temat posiadania największego w Europie magazynu części zamiennych, ponieważ po prostu nie potrzebujemy go do obsługi naszych klientów. Duży magazyn pełen części zamiennych mówi nam, że najwyraźniej potencjalny klient, z czasem będzie ich potrzebował bardzo dużo. A te części na pewno nie dotrą za darmo...

Wszystkie części techniczne do airOsetter, airOlift, airOvator i airObumper mieszczą się na małym regale o wymiarach 2,20m x 3,10m i głębokości 0,40m. Podobnie jak w przypadku naszych maszyn, lubimy zachować przejrzystość i prostotę.

Co to oznacza? Nie zbudowaliśmy naszego biznesu na sprzedaży części zamiennych i z tego powodu nie potrzebujemy dużego magazynu. Unikalne cechy naszej technologii airO pozwoliły nam zbudować łańcuch dostaw zoptymalizowany pod kątem szybkości ich realizacji. W ten sposób zapewniamy, że otrzymasz części dokładnie wtedy, kiedy ich potrzebujesz, pomimo bardzo małych stanów magazynowych.

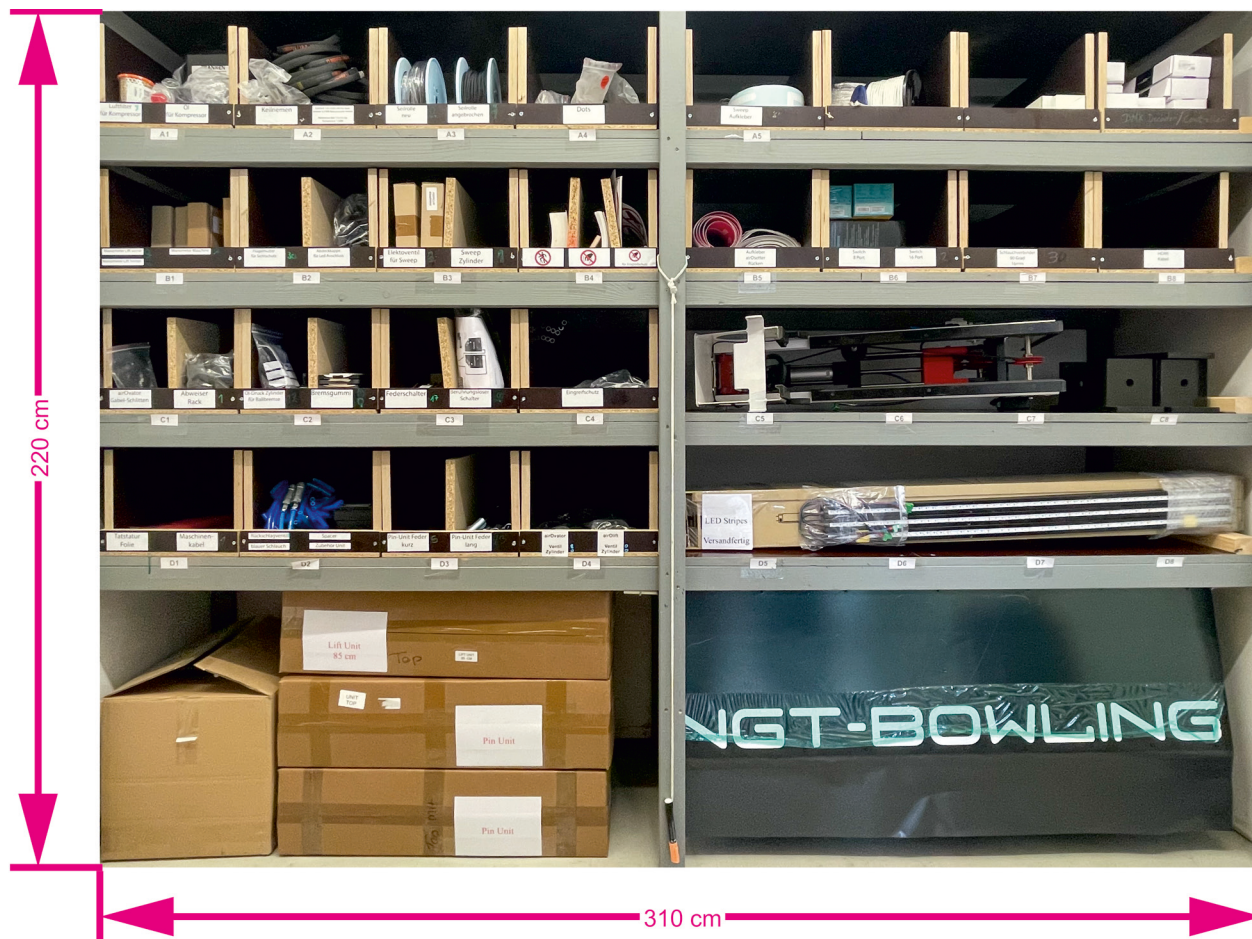

Najbardziej wydajny podnośnik kul na świecie

Aby zmaksymalizować efektywność i korzyści eksploatacyjne, NGT zaprojektowała nowy powrót kuli, który bazuje na tej samej modułowej technologii pneumatycznej, która jest stosowana także w airOsetter.

W przeciwieństwie do innych systemów powrotu kuli airOlift zużywa energię tylko wówczas, kiedy jest potrzebna, aby przetransportować kulę na półkę zasobnika. Kiedy kula zostanie wykryta przez fotokomórkę, jest podnoszona i łagodnie układana na półce. Tymczasowo potrzebne jest tylko 5 bar (75 psi) ciśnienia powietrza i maks. 24 V DC / 3W, aby prawidłowo funkcjonować.

Przy użyciu technologii „zatrzymania hamulcowego” doprowadzane kule są łagodnie wprowadzane w mechanizm transportowy. W ten sposób wykluczone są uszkodzenia i zmęczenie materiału, które pojawiają się w innych systemach z biegiem czasu. Mocne przemysłowe łożyska gwarantują wieloletnią eksploatację z niskim nakładem konserwacyjnym w danym centrum.

Zasilanie elektryczne 24 VDC następuje bezpośrednio przez airOsetter. W trybie czuwania potrzeba tylko 0,5 W mocy elektrycznej, aby utrzymać funkcjonalność optoelektroniki. Połączenie stosowanych technologii sprawia, że airOlift to najbardziej efektywny Ballelevator na świecie.

A ponieważ airOlift jest wykonany z takich samych głównych komponentów, co airOsetter i airOvator, potrzeba części zamiennych jest zredukowana do absolutnego minimum.

Dopasowany design obudowy

Ponieważ wiemy, jak ważne jest odróżnienie się od konkurencji, umożliwiamy naszym klientom indywidualne wykonanie designu obudowy zasobnika, a tym samym dopasowanie go do designu pomieszczenia.

Wybieraj z niemal wszystkich połączeń kolorystycznych RAL lub dodaj swoje logo na obudowę.

Oczywiście do osłon i szaf stosowane są tylko materiały o wysokiej trwałości. Części ramowe są wykonywane np. z wysokiej jakości stali szlachetnej, która redukuje zużycie przez kule bowlingowe.





Najbardziej wydajny Elevator na świecie

Aby zmaksymalizować efektywność i korzyści eksploatacyjne, NGT zaprojektowała nowy naciąg do kul, który bazuje na tej samej modułowej technologii pneumatycznej, która jest stosowana także w airOsetter.

W przeciwieństwie do innych systemów Ballelevator airOlift zużywa energię tylko wówczas, kiedy jest potrzebny, aby przetransportować kulę ponownie do rejonu gracza. Kiedy kula zostanie wykryta przez optoelektronikę IR, jest podnoszona i łagodnie układana na torze powrotu kuli. Tymczasowo potrzeba tylko 5 bar (75 psi) ciśnienia powietrza i maks. 24 V DC / 3W, aby prawidłowo funkcjonować.

Zasilanie elektryczne 24 VDC jest realizowane bezpośrednio przez airOsetter. W trybie czuwania potrzeba tylko 0,5 W mocy elektrycznej, aby utrzymać funkcjonalność optoelektroniki. Połączenie stosowanych technologii sprawia, że airOvator to zdecydowanie najbardziej efektywny Ballelevator na świecie.

Mocne przemysłowe łożyska gwarantują wieloletnią eksploatację z niskim nakładem konserwacyjnym w danym centrum. Dzięki zastosowaniu „polietylenowego ślizgowego tworzywa sztucznego” w konstrukcji airOvator udało nam się zredukować długość podnoszenia airOvator o połowę. Takie dostosowanie techniczne doprowadziło do dodatkowych oszczędności energii niemal o 50%.

Ponieważ airOvator jest wykonany z takich samych głównych komponentów, co airOsetter i airOlift, potrzeba części zamiennych jest zredukowana do absolutnego minimum.



airObumper

Duża radość dla małych

Bardzo ważną grupą docelową dla centrum bowlingowego są rodziny z małymi dziećmi.

Aby wszyscy, niezależnie od wieku i umiejętności, mogli cieszyć się czasem spędzonym na kręgielni, automatyczny system Bumper, który jest połączony z systemem punktacji, jest dziś obowiązkowy dla każdego centrum bowlingu.

Z Bumperami każdy może wziąć udział w grze i ma uczciwe szanse wygranej.

Kiedy w roku 2020 zaczęliśmy rozwój własnych Bumperów, szybko określiliśmy główne cele: maksymalna elastyczność i trwałość komponentów, optymalna efektywność energetyczna, prosty montaż na miejscu i wiele radości dla amatorów bowlingu. W rezultacie powstał nasz NGT airObumper.

Naturalnie z typową jakością NGT

Jak wszystkie produkty airO, także airObumper są napędzane pneumatycznie przez siłowniki pneumatyczne z napędem skrętnym, który szybko, cicho i przede wszystkim energooszczędnie ustawia Bumpery. Są one skonstruowane tak, że całkowicie integrują się z innymi komponentami toru bowlingowego. Ustawiają się automatycznie, kiedy jest kolej gracza, który aktywował tę funkcję. Jeśli następny gracz wybrał opcję bez Bumperów, opuszczają się automatycznie na początku swojego ruchu do poziomu podłogi.

airObumper składa się z bardzo trwałej i odpornej uderowo mieszaniny tworzywa sztucznego, która została zaprojektowana tak, że Bumpery są praktycznie bezobsługowe. Kiedy część zostanie uszkodzona w sposób niemożliwy do naprawy (małe prawdopodobieństwo), 25-centymetrowe moduły mogą być wymienione praktycznie przez każdą osobę w danym centrum z wykorzystaniem mechanizmu zatraskowego.

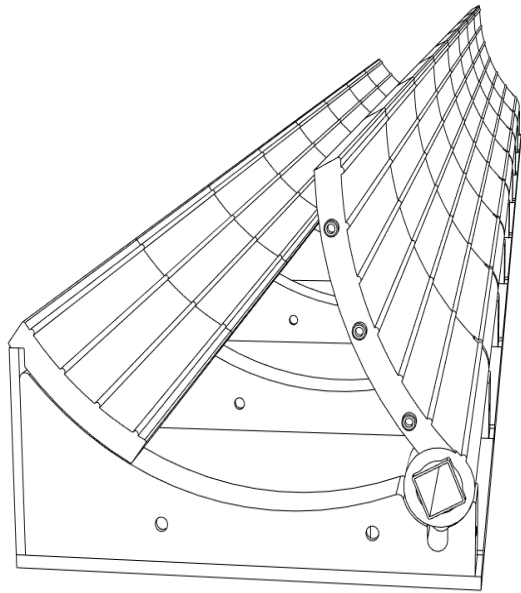

Impulse Scoring

Technologia Scoringu najnowszej generacji

Podobnie jak wszystkie produkty NGT do kręgli, nowy system punktacji IMPULSE został opracowany przez naszych własnych inżynierów. IMPULSE stworzono specjalnie dla coraz bardziej wymagających graczy rekreacyjnych. System można szczególnie łatwo obsługiwać przez nową konsolę NGT Boomerang Keyboard lub opcjonalną konsolę dotykową IMPULSE. Cokół konsoli może być dostarczany w niemal każdym możliwym kolorze RAL, aby możliwe było dopasowanie do designu wewnętrznego centrum.

Oprócz niezliczonych animacji HD dla kuli Strike, Spare lub np. Gutter, system ma standardowo 14 alternatywnych gier dla graczy, którzy chcą spróbować czegoś innego. Naturalnie pakiet obejmuje także „Center Game”, podczas której różne tory mogą być ze sobą łączone.

NGT IMPULSE Scoring to najlepsze rozwiązanie dla każdej grupy docelowej, od imprezy urodzinowej po event firmowy.

IMPULSE Center Manager

Wraz z ulepszonym pakietem IMPULSE Center Manager Pakiet zapewniona jest pełna kontrola nad torami do bowlingu.

Wszystkie ważne funkcje są częścią rozbudowanego pakietu standardowego, np. łatwe w obsłudze zarządzanie torami, ale także zintegrowany moduł rezerwacji, moduł reklamowy On Lane i funkcjonalny program ligowy. Do obsługi funkcji POS / kasowych znaleźliśmy zewnętrznych partnerów, którzy należą do najbardziej innowacyjnych przedsiębiorstw w swojej branży.





Overlay

NGT LED Reflex Overlay

Także w kwestiach techniki toru bowlingowego i tak zwanej syntetycznej nakładki NGT wytycza nowe drogi. Wraz z nakładką NGT LED Reflex opracowaliśmy nie tylko nakładkę premium o doskonałych parametrach gry w kręgle, ale też oferujemy użytkownikom możliwość stworzenia jedynej w swoim rodzaju i nadzwyczajnej atmosfery.

Ze zmieniającą się tendencją do bowlingu zorientowanego na rozrywkę NGT był pierwszym producentem w branży, który umożliwił klientom wybór koloru i designu torów. Wraz z tą opcją umożliwiamy optymalną integrację torów w dany obiekt.

Specjalna powłoka refleksowa zapewnia optymalne i intensywne odbijanie się światła LED i efektów laserowych. Oprócz tego NGT LED Reflex Lanes mają nadrukowany cyfrowo tekst ostrzegawczy na linii faulu. Ciągła wymiana drogich naklejek ostrzegawczych tym samym nie jest konieczna.

Nasza powierzchnia toru jest wykonywana ze specjalną nanostrukturą, która przyczynia się do zminimalizowania „efektu Carry Down” (czyli przenoszenia oleju przez kulę na torze pomiędzy strefami) i oferuje graczom niezmiennie warunki gry.

Jak wszystkie nasze produkty, także nakładka NGT LED Reflex jest produkowana w Europie, przez co w udokumentowany sposób możemy zagwarantować wyższy standard jakościowy i wyższą stałość produktową niż wielu innych oferentów.

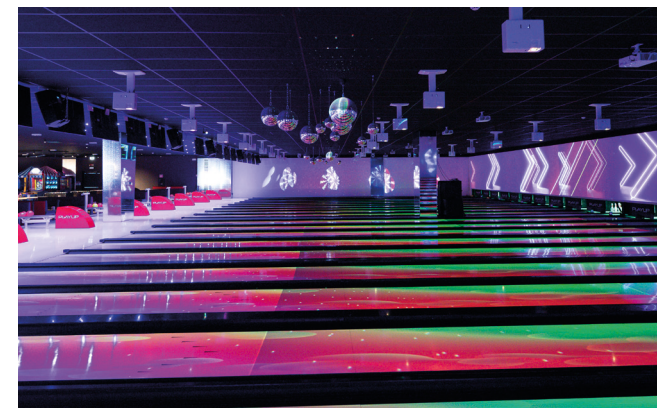
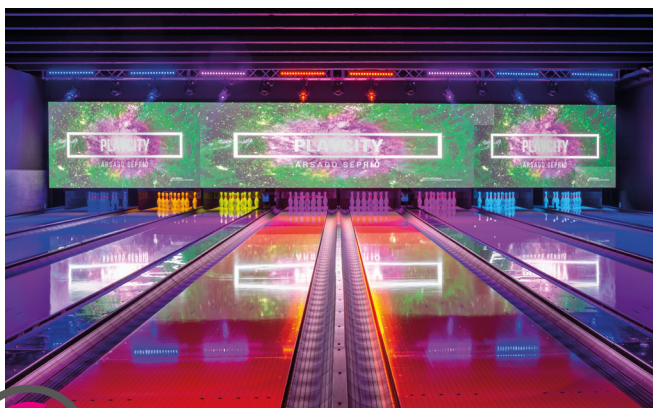



NGT Lane Move

Porusz swoich klientów do działania...

NGT Lane Move, nasza w pełni zintegrowana, interaktywna atrakcja bowlingowa, została opracowana z uwzględnieniem oczekiwań dzisiejszych klientów. Użytkownicy określają priorytety swoich wydatków na rekreację i rozrywkę i są gotowi inwestować w eventy, które dostarczają emocje i doświadczenia.

Dzięki połączeniu najlepszej dostępnej technologii projekcji i śledzenia NGT Lane Move pomaga utworzyć fascynującą atmosferę w centrum i zapewnia nieporównywalne z niczym wrażenia z bowlingu.

Wybieraj spośród licznych pięknych animacji lub jedynych w swoim rodzaju gier, które opracowaliśmy dla naszych gości. Pozyskuj nowe grupy docelowe, które szukają atrakcji technologicznych, bez rezygnacji z tego, o co tutaj głównie chodzi: grania w kręgle!

NGT Lane Move może być łatwo sterowany z recepcji, tak że można wybrać albo atmosferę centrum, albo indywidualne ustawienia dla danego toru. Albo też daj swoim gościom możliwość wybierania własnych animacji lub formatu gry Lane Move przez konsolę bowlingową.

Modułowa konfiguracja sprzętu

NGT Lane Move jest dostępne w trzech różnych konfiguracjach systemowych, które umożliwiają stopniowe rozszerzenie funkcjonalności systemu i przy tym utrzymanie wymaganych inwestycji pod kontrolą.

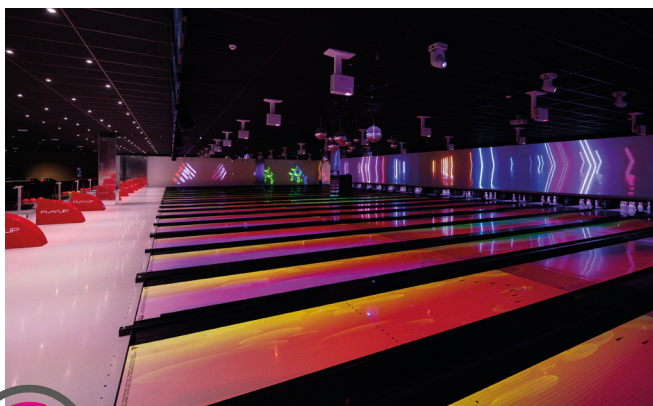



ACHTUNG RUTSCHGEFAHR - FOU LINES
ATTENTION SLIP HAZARD - DO NOT CHASE
LIBERTRETT

Masking

NGT Masking Solutions

Wraz z wprowadzeniem rozwiązań NGT Masking, połączenia nowoczesnej technologii medialnej i ścian LED oraz laser-projektorów najnowszej generacji, NGT wyznacza nowy standard.

Wraz z naszą jedyną w swoim rodzaju koncepcją wszystko jest możliwe: transmisje sportowe live, spersonalizowana reklama, złożone animacje, prezentacje firmowe, wideoklipy. Spersonalizowane i dynamiczne treści zapewniają maksymalną elastyczność przy określaniu tematyki danego centrum, dopiero w połączeniu z naszymi zintegrowanymi rozwiązaniami w zakresie światła i dźwięków.

NGT Masking Solutions przekształcają dane lokacje rozrywkowe w niezapomniany świat, z dala od trosk. Dzięki temu goście mają dobry powód, by zostać w danym miejscu dłużej, a tym samym generować wyższy obrót. Wraz z najnowszą technologią od NGT praktycznie wszystko jest możliwe!





Light & Sound Solutions

Optymalne doświadczenia dzięki zastosowaniu najnowocześniejszej techniki świateł i dźwięków

Aby goście mogli w pełni uczestniczyć w danej rozrywce, konieczne jest zintegrowane rozwiązanie do obsługi świateł, dźwięków i nagłośnienia.

Koncepcja oświetleniowa obiektu rozrywkowego ma znaczny wpływ na atmosferę i tym samym na ogólne wrażenia gości z pobytu w danym centrum. Odpowiednie zaplanowanie świateł dla każdego pojedynczego zakresu centrum zapewnia nie tylko to, że goście dobrze się tu czują, ale także to, że dłużej tu pozostają i tym samym generują większy obrót.

Ta ważna cecha jest uwzględniana przez projektantów świateł z NGT, kiedy przekształcają daną lokację rozrywkową w niezapomniany świat z dala od trosk. Czy to łagodne przejścia przy barze, czy też spektakularne show pełne efektów specjalnych w alejkach: wszystko jest możliwe. Wraz z efektami pracy naszych projektantów świateł i show świetlnego pomagamy stworzyć odpowiednią atmosferę w danym miejscu.

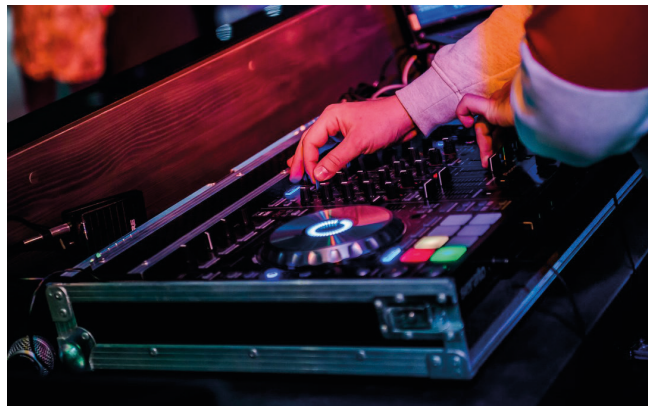



Minibowling

Duża radość na małej przestrzeni

Chcesz skorzystać z tego, co oferuje bowling, ale nie masz miejsca na regularny tor? Nie szukaj dalej: nasza linia produktów airO dostępna jest także w zmniejszonej wersji. NGT Bowlino oferuje dokładnie to, czego trzeba, aby zapewnić gościom, czy to młodszym, czy starszym, udaną rozrywkę wraz z adaptacją klasycznych kręgli.

- » Idealne rozwiązanie do hal gier, rodzinnych centrów rozrywki, parków tematycznych i hoteli.
- » Wybierz własny design nakładki, osłony układu powrotu kuli
- » W oparciu o tę samą niezawodną i sprawdzoną technologię airO, jak przy regularnym bowlingu.
- » W 100% własne projektowanie i produkcja.

Jak wszystkie produkty NGT, także nasze tory do NGT Bowlino są projektowane i produkowane przy zastosowaniu trwałych i wytrzymałych materiałów. Solidny, efektywny energetycznie i przyjazny dla użytkownika airOsetter zapewnia bezpieczeństwo użytkowania. Nie trzeba doświadczonego personelu, ponieważ nasze urządzenia mogą być konserwowane i obsługiwane praktycznie przez każdą osobę.

A nasze zaangażowanie w to, aby wydobyć z NGT Bowlino to, co najlepsze, idzie jeszcze dalej. Nie tylko dostarczamy najlepsze dostępne wyposażenie do minibowlingu, ale też pomagamy w utworzeniu odpowiedniej atmosfery, która zachwyci gości i skłoni ich do ponownego przyjścia.

Wraz z naszymi dopasowanymi meblami i nowoczesną techniką świateł i dźwięków inwestycja w NGT Bowlino spłaci się szybciej niż można by się spodziewać.

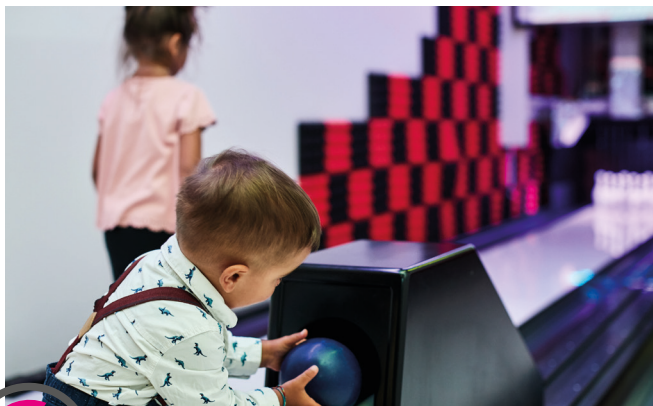



O nas

NGT - przedsiębiorstwo rodzinne i globalny gracz

NGT należy do wiodących producentów wysokiej jakości sprzętu do bowlingu w Europie. W Nadrenii-Westfalii w Jülich, w pobliżu holenderskiej granicy, znajduje się nasza główna siedziba. Stamtąd podbijamy cały świat wraz z naszą innowacyjną i efektywną techniką.

Jesteśmy globalnym graczem, ale mimo to średniej wielkości przedsiębiorstwem rodzinnym, które jest ściśle powiązane z regionem i ludźmi. Tutaj są nasze korzenie, stąd wyrastamy. Nasza aktywność międzynarodowa jest wspomagana przez firmę partnerską D&K electronics z Dreumel w ramach opartej na przyjaźni współpracy.

W Dreumel oprócz nowoczesnej lokalizacji produkcyjnej dla wszystkich produktów airO znajduje się też dział projektowania elementów technicznych, który prowadzimy pod nazwą NGT-Bowling. W Jülich oprócz showroomu mamy kompletny nowoczesny zakład produkcyjny wszystkich elementów z drewna i tworzywa sztucznego. Nasz przygotowany towar dla poszczególnych miejsc montażu lub dystrybucji jest tutaj kontrolowany, zanim zostanie wysłany na cały świat.

Wszyscy pracownicy każdego dnia z pasją angażują się w inicjatywy służące zwiększaniu jakości naszych produktów i stopnia zadowolenia klientów. Pracujemy ramię w ramię, stawiamy na kreatywność i współpracę zespołową. Nasi wysoko wykwalifikowani eksperci z działu projektowania, produkcji i dystrybucji wspólnie tworzą koncepcje i wdrażają je. W ten sposób powstają nowe, innowacyjne produkty.

Nasz cel i nasza motywacja to realizacja bowlingu w ramach trwałych rozwiązań.

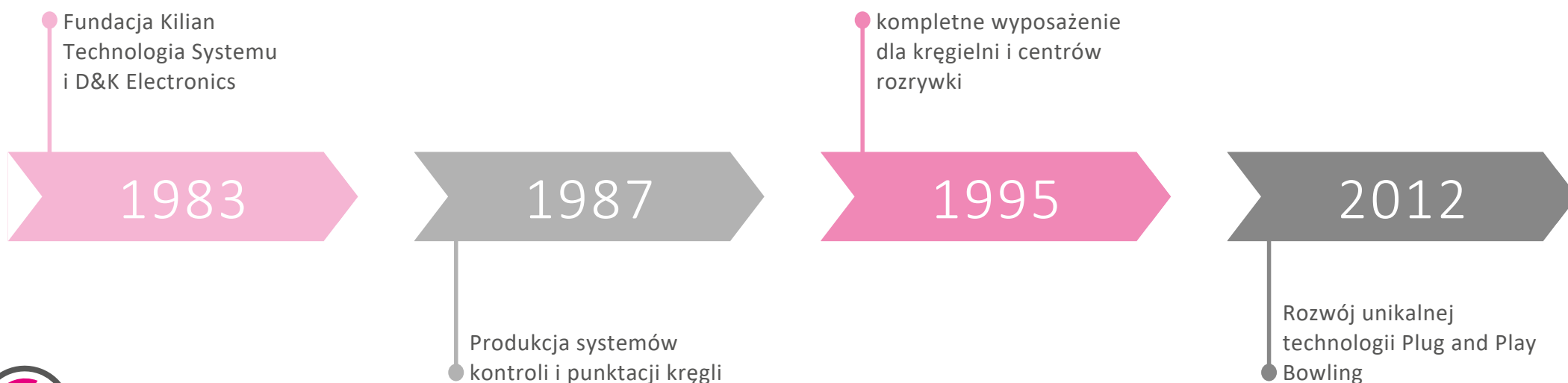

Polityka przedsiębiorstwa

Nasze wartości

- » Dla nas otwartość oznacza to, że wzajemnie słuchamy się na różnych szczeblach i pozostajemy otwarci na nowości i krytykę. Jesteśmy otwarci w relacjach i reprezentujemy tę postawę w firmie.
- » Innowacyjność oznacza dla nas bycie kreatywnym, określanie aktualnej sytuacji i doskonalenie jej. Kiedy będziemy blisko tych założeń, osiągniemy innowacyjność we wszystkich dziedzinach.
- » Odwaga oznacza dla nas zdolność zadawania pytań, niekonwencjonalnego myślenia i eksperymentowania. Odważny jest ten, kto opowiada się za swoimi przekonaniem i kolegami, przyznaje się do błędów i wyciąga wnioski.
- » Jakość oznacza dla nas ciągłą pracę nad doskonaleniem się we wszystkich dziedzinach przedsiębiorstwa. Naszym celem jest przekonywanie klientów wysoką jakością, odpowiednimi usługami, solidnością i przemyślanymi rozwiązaniami.
- » Zorientowanie na klienta oznacza dla nas reagowanie na potrzeby naszych klientów i optymalizację procesów w ich interesie. Traktujemy partnerów wewnętrznych i zewnętrznych jako naszych klientów i chcemy pomagać im przy pracy.
- » Szacunek oznacza dla nas wzajemny respekt i uczciwe postępowanie względem siebie. Nie wywyższamy się i doceniamy dobre wyniki innych.
- » Trwałość oznacza dla nas oferowanie klientom rozwiązań na dłuższy czas. Jesteśmy świadomi naszej odpowiedzialności za środowisko i dobro wspólne i łączymy interesy gospodarcze, socjalne i ekologiczne.

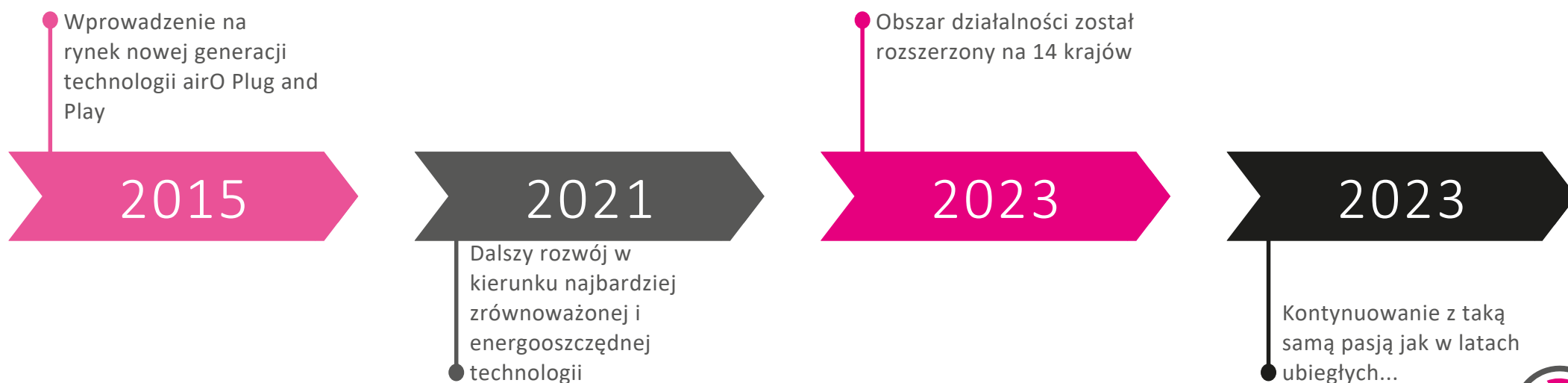

Doradztwo, Planowanie, Finansowanie

Doradztwo

Każdy projekt, który realizujemy, zaczyna się od dokładnej i profesjonalnej rozmowy doradczej z naszym menedżerem dystrybucji i rozwoju. Podczas tej rozmowy pomagamy realizować wizję, idee i oczekiwania w ramach konkretnej koncepcji. Nasze profesjonalne doradztwo bazuje na wielu ważnych parametrach, np. celach gospodarczych, dostępnym budżecie, dostępnej powierzchni, prognozach obrotowych i popycie rynkowym.

Kiedy cele projektu zostaną ustalone, nasz zespół planowania pomaga w utworzeniu układów architektonicznych i układów wnętrz, aby dać gościom efekt „WOW!”. I tylko w NGT oznacza to, że nasza współpraca nie jest ograniczona tylko do torów bowlingowych, ale także oferujemy: kompletne wykończenie wnętrz, dopasowane meble, a nawet wykładziny podłogowe. Tym różnimy się od innych tradycyjnych oferentów bowlingu.

Planowanie

Dla wielu architektów, firm budowlanych i projektantów utworzenie centrum rekreacyjnego lub modernizacja istniejącego obiektu to nieczęsta okazja. Na długo przed utworzeniem pierwszego rysunku trzeba uwzględnić wiele rzeczy. Zintegrowane i skoordynowane procedury wszystkich zaangażowanych stron prowadzą w krótkim czasie do niższych kosztów nabycia, a w dłuższej perspektywie do wyższej efektywności roboczej i tym samym do niższych kosztów eksploatacyjnych.

Doświadczenie z projektami rekreacyjnymi jest konieczne, aby możliwe było efektywne wykonanie modernizacji lub nowego budynku centrum rekreacyjnego. Korzystając z ponad 30 lat międzynarodowego doświadczenia w projektowaniu NGT może całkowicie zająć się tym tematem, tak by Państwo mogli skoncentrować się na swoich kluczowych zadaniach.

Finansowanie

Finansowanie występuje w wielu formach i wielkościach, ale musi zawsze bazować na realistycznej koncepcji finansowania, która daje wgląd w możliwości i powiązane z tym ryzyka. Kiedy określone zostanie zapotrzebowanie kredytowe, możliwe jest utworzenie odpowiedniej koncepcji. Od wielu lat NGT współpracuje z LeasingUnion, aby zapewnić naszym klientom w całej Europie wsparcie przy potrzebach finansowych.



WWW.NGT-BOWLING.COM

NGT-Bowling e.K.
Helmholtzstraße 9
52428 Jülich
Germany

Tel.: +49 (0) 2461 - 99 52 111
Mail: info@ngt-bowling.com

Distributor:



Dieser Katalog ersetzt alle vorherigen Kataloge. Technische Änderungen, Irrtümer und Druckfehler vorbehalten.

This catalog replaces all previous catalogs. Subject to technical modifications. Errors and misprints excepted.

Ce catalogue remplace tous les catalogues précédents. Sous réserve de modifications techniques, d'erreurs et de fautes d'impression.

Deze catalogus vervangt alle vorige catalogi. Technische wijzigingen, vergissingen en drukfouten voorbehouden.#

Questo catalogo sostituisce tutti i cataloghi precedenti. Salvo modifiche tecniche, errori e refusi.

Este catálogo sustituye a todos los catálogos anteriores. Se reserva el derecho a realizar modificaciones técnicas, errores y fallos de impresión.

Prezentul catalog înlocuiește toate cataloagele anterioare. Ne rezervăm dreptul la orice modificări tehnice, erori sau greșeli de tipar.

Ten katalog zastępuje wszystkie poprzednie katalogi. Zastrzega się możliwość wprowadzania zmian, występowania pomyłek i błędów w druku.